

# EINGANGSBEREICH & GARDEROBEN

KRIPPE | KINDERGARTEN | HORT





Von der  
Idee bis zum  
fertigen Produkt  
aus einer  
Hand.



Der Eingangs- und Garderobenbereich sollte auf den ersten Blick für jeden sympathisch sein. Eine freundliche Farbgestaltung und eine moderne Einrichtung sind gute Voraussetzungen dafür, dass sich alle von Anfang an wohlfühlen.

Denn gerade dieser Bereich ist im Kitaalltag ein wichtiger Ort für Kinder und Eltern. Hier wird sich verabschiedet und begrüßt und hier erhalten die Eltern alle Mitteilungen der Einrichtung.

Mit unseren Empfangsmöbeln sorgen wir für den richtigen ersten Eindruck. Sie verleihen jedem Empfangsbereich einen simplen und dennoch eleganten Stil.

Unsere robusten Garderoben sind aus pflegeleichten Materialien und sorgen mit ihren ausreichend großen Fächern dafür, dass alle Kinder – vom Krippenkind bis zum Schulkind – ihre Sachen bequem unterbringen können. Drei verschiedene Sitzhöhen garantieren ein altersgerechtes und rüchenschonendes Sitzen.

Unsere Vielzahl an Möbeln, kombiniert mit schönen Farben, lässt keine Wünsche in diesem Bereich offen.

**EMPFANGSMÖBEL & GARDEROBEN AUS MARLOW**  
**WOHLFÜHLEN VON ANFANG AN**



## EMPFANG

Litfaßsäule »Lochblech«	04
Empfangstresen »Marlow«	05
Empfangstheke »Recknitz«	06
Infowand 1	08
Infowand 2	09
Infocenter 1	10
Infocenter 2	11
Wandleiste	12
Prospektregal	13
Wandvittrinen »V9« / »IV1«	14
Wandtafel »Lochblech« Holzrahmen	15
Wandtafel »weiß« Holzrahmen	16
Wandtafel »weiß« Aluprofilrahmen	17

## GARDEROBE

Garderobe »KLASSIKER«	18
Garderobe »ZEITLOS«	26
Garderobe »FUNKTIONELL«	32
Anziehhilfe	37
ReihenGarderobe »EXKLUSIV«	38
Garderobe »MKS«	40
Garderobenregale	46
Garderobenspiegel	48
Elternpost	49
Stiefelaufbewahrung	50
Matschgarderobe	52
Stahlgarderobe »ROBUST«	54
Taschen- & Schulranzenregal	57

## FARBPALETTE

Dekore und Farben	58
Erzieher*innenstühle	62

# LITFAßSÄULE RUND »LOCHBLECH«

## Litfaßsäule »Lochblech« im XXL-Format

Das Lochblech ist magnethaftend und in allen Farben aus unserer RAL-Farbpalette lieferbar. Es ist oben, unten und mittig eingefasst in 38 mm Spanplatten im Dekor Weidbuche. Die zweigeteilten Lochblechflächen haben eine Höhe von jeweils 98 cm. Durch die 4 Rollen, davon 2 feststellbar, lässt sich die Säule leicht bewegen. Aufgrund ihrer Höhe passt sie nicht durch Standardtüren, daher idealerweise im öffentlichen Bereich einsetzbar.



Bitte bei der Bestellung die RAL-Farbe des Lochbleches angeben!



### XXL-Format

#### Litfaßsäule »Lochblech«

Maße: Ø 70 cm,  
Gesamthöhe: 214 cm

K10 LSR LB 214



### Informationsrahmen

Magnetisch haftender Informationsrahmen, anwendbar im Hoch- und Querformat, Farbe: silber

A4-Format, Außenmaß 236 x 323 mm

Einzelstück **MRAHM A4 S11**  
5 Stück / Packung **MRAHM A4 S15**

# EMPFANGSTRESEN »MARLOW«

mit Aufbaubord, fahrbar, 90° Bogen  
Im Innenbereich befindet sich ein  
offenes Regal mit Mittelwand und  
je Seite ein fester Boden für Ablage-  
möglichkeiten. Die Korpusteile und  
Böden sind aus hochwertigen  
19 mm Spanplatten im Holzdekor.  
Die Frontblende ist auf Wunsch  
mit Lochblech oder farbigem  
Acrylglas lieferbar und wählbar im  
Außen- bzw. Innenradius.  
Das Aufbaubord mit Zwischenbau  
aus Rundrohr 60 mm ist 20 cm hoch,  
die Regalhöhe beträgt 90 cm.



Bitte bei der Bestellung das Holzdekor,  
die RAL-Farbe für den Zwischenbau und  
die Farbe der Rückwand angeben!



außen



innen

### Rückwand im Außenradius Lochblech außen

B/H/T: 141 x 110 x 57,5 cm  
Anstelltiefe 40 cm  
Radius 100 cm

**K14 TM11 LBRA**

### Rückwand im Innenradius (ohne Abb.) Lochblech innen

B/H/T: 141 x 110 x 57,5 cm  
Anstelltiefe 40 cm  
Radius 100 cm

**K14 TM11 LBRI**



außen



innen

### Rückwand im Außenradius Acrylglas außen

B/H/T: 141 x 110 x 57,5 cm  
Anstelltiefe 40 cm  
Radius 100 cm

**K14 TM11 ACRA**

### Rückwand im Innenradius (ohne Abb.) Acrylglas innen

B/H/T: 141 x 110 x 57,5 cm  
Anstelltiefe 40 cm  
Radius 100 cm

**K14 TM11 ACRI**

# EMPFANGSTHEKE »RECKNITZ«

individuell kombinierbar

Kompakttheke mit vielen Stellmöglichkeiten, Einzelemente als 36° Bogen, Schreibtischhöhe manuell verstellbar von 72-80 cm, Gesamthöhe mit Thekenaufsatz 115-123 cm, Schreibtischtiefe ohne Aufsatz 80 cm, Schreibtischtiefe unter dem Aufsatz 64 cm, Aufsatztiefe 36 cm. Das Gestell besteht aus einer stabilen Stahlkonstruktion pulverbeschichtet mit Rundrohrfüßen 60 mm. Die durchgehende Frontblende ist eine magnethaftende Lochblechplatte, beides in vielen Farben lieferbar. Die Arbeits- und Thekenplatte ist eine 19 mm Spanplatte im Holzdekor. Da unsere Empfangstheke »Recknitz« aus mehreren Einzelementen besteht, kann sie ganz nach Ihren Wünschen individuell gestaltet werden. Sprechen Sie uns an! Wir erstellen Ihnen ein Angebot entsprechend Ihren Wünschen.



**Theke Recknitz 1**  
1-teilig

Platzbedarf, B / T: 124 x 78 cm

**K14 TR10 KO1**

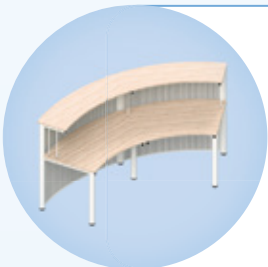

**Theke Recknitz 2**  
2-teilig

Platzbedarf, B / T: 236 x 97 cm

**K14 TR10 KO2**



**Theke Recknitz 3**  
3-teilig

Platzbedarf, B / T: 325 x 126 cm

**K14 TR10 KO3**



**Theke Recknitz 2-1**  
2-teilig

Platzbedarf, B / T: 240 x 105 cm

**K14 TR10 KO21**



**Theke Recknitz 3-1**  
3-teilig

Platzbedarf, B / T: 325 x 134 cm

**K14 TR10 KO31**



**Theke Recknitz 2-2**  
2-teilig

Platzbedarf, B / T: 240 x 105 cm

**K14 TR10 KO22**



**Theke Recknitz 3-2**  
3-teilig

Platzbedarf, B / T: 336 x 126 cm

**K14 TR10 KO32**



# EMPFANGSTHEKE »RECKNITZ«



Bitte bei der Bestellung das Holzdekor sowie die RAL-Farbe für das Gestell und das Lochblech angeben!

## Bestelloptionen

### Ergänzungsteile für Empfangstheke »Recknitz«

#### Seitenblende Holzdekor

pro Seite **K14 TR SBH**

#### Seitenblende Lochblech

pro Seite **K14 TR SBLB**

#### Kabeldurchlassdose

alufarben, pro Stück **B KD ALU**

#### Rollcontainer mit 4 Schubladen

B / H / T: 43 x 65 x 62 cm

1 Utensilofach,

3 Schubladen

**B CRU 2333**

#### Rollcontainer mit Hängeregistratur

B / H / T: 43 x 65 x 62 cm

1 Utensilofach,

1 Schublade,

1 Schublade mit

Einstellhängerahmen

**B CRU 227**

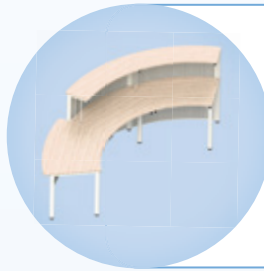

### Theke Recknitz 3-3 3-teilig

Platzbedarf, B / T: 331 x 126 cm

**K14 TR10 KO33**



### Theke Recknitz 3-4 3-teilig

Platzbedarf, B / T: 331 x 126 cm

**K14 TR10 KO34**



### Theke Recknitz 5-1 5-teilig

Platzbedarf, B / T: 404 x 210 cm  
(Seitenblenden & Rollcontainer optional)

**K14 TR10 KO51**

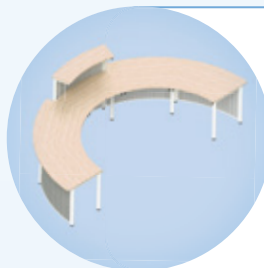

### Theke Recknitz 5-2 5-teilig

Platzbedarf, B / T: 420 x 202 cm

**K14 TR10 KO52**



### Theke Recknitz 5-3 5-teilig

Platzbedarf, B / T: 412 x 202 cm  
(Rollcontainer optional)

**K14 TR10 KO53**



Preise und sonstige Zuschläge siehe separate Preisliste.

# INFORMATIONSWÄNDE

## INFOWAND 1

Die Informationswand 1 hat eine Oberfläche aus Stahlmaile weiß und Einteilungen für die 5 Wochentage. Daneben ist genügend Platz für A6 quer-Bilderkarten zur Präsentation von Projekten, Veranstaltungen oder Mahlzeiten des Tages. Sie ist magnethaftend und kann auch nach Bedarf mit Whiteboardmarkern beschriftet werden. Das Geschriebene lässt sich mühelos mit einem trockenen Lappen abwischen. Die Tafel ist allseitig eingefasst mit abgerundeten Aluprofilen, wahlweise in Alu natureloxiert oder Schwarz.

Ob Speise- oder Veranstaltungsplan, unsere Infowände sind universell einsetzbar und als nützliche Alltagshelfer nicht mehr wegzudenken.



**flexibel nutzbar**



### Informationswand 1

B / H : 123 x 87 cm

Rahmen Aluprofil | **K10 IW1 128 AL**

Rahmen schwarz | **K10 IW1 128 S**

### zusätzlich

Standardmäßig wird Montagematerial für massive Wände mitgeliefert. Montagematerial für Gipskartonwände oder Gasbeton-/Hohlsteinwände wird gesondert berechnet. Bitte bei der Bestellung die vorhandene Wand angeben.

»Was gibt es heute zu essen?«

### «Mahlzeit» Kita-Speiseplan in Bildern

Damit sich die Kinder selbst informieren können, gibt es den bebilderten Kita-Speiseplan zum Aushängen: Auf farblich gegliederten Fotokarten finden sich verschiedene Lebensmittelkategorien (Obst, Gemüse, Getreide, Beilagen, Fleisch, Fisch usw.) und Abbildungen, von welchem Tier das Fleisch stammt, sowie zusätzliche Karten für die Wochentage und zu bestimmten Gerichten (Suppe, Salat). Das Begleitheft informiert, wie die Karten als Speiseplan eingesetzt werden können und welche Bildungsmöglichkeiten sich darüber hinaus ergeben.

Stabile Pappbox mit 232 Lebensmittel-, 11 Register- und 5 Wochentagskarten im DIN A6-Format sowie ein 24-seitiges Begleitheft.



### Informationsrahmen

magnetisch haftend,  
Farbe silber,  
passend zu unseren  
Bildkarten »Mahlzeit«

Format DIN A6: 14,8 x 10,5 cm

Außenmaß: 17,6 x 13,0 cm

Einzelstück

**MRAHM A6 SI1**

5 Stück / Packung

**MRAHM A6 SI5**

### Bildkarten »Mahlzeit«

240 Karten, inkl. Register,  
doppelt laminiert,  
auf festem 350 g-Karton,  
in stabiler Stülpchachtel

B / H : 14,8 x 10,5 cm | **K19 MAHLZEIT**





# INFORMATIONSWÄNDE

## INFOWAND 2



### Informationswand 2

B/H/T: 120 x 85 x 8 cm

Korpus Holzdekor **K10 IW2 128H**

Korpus Unidekor **K10 IW2 128U**

Ob Dienst-, Speise- oder Veranstaltungsplan, die Informationswand 2 ist universell einsetzbar und als nützlicher Alltagshelfer nicht mehr wegzudenken. Die innenliegende Whiteboard-Oberfläche ist magnethaftend und bietet Platz für 5 DIN-A4-Blätter nebeneinander oder 3 DIN-A5-Blätter über- und 5 Stück nebeneinander. Die obere Blende lässt sich individuell gestalten mit Magnet-Buchstaben oder eigener Beschriftung mit Whiteboardmarkern. Der Korpus besteht aus einer 19 mm Spanplatte im Holzdekor oder wahlweise im Unidekor.



Bitte bei der Bestellung das Dekor angeben!

### zusätzlich

Standardmäßig wird Montagematerial für massive Wände mitgeliefert. Montagematerial für Gipskartonwände oder Gasbeton-/Hohlsteinwände wird gesondert berechnet. Bitte bei der Bestellung die vorhandene Wand angeben.

### Informationsrahmen magnetisch haftend, Farbe silber, anwendbar im Hoch- und Querformat

Format: DIN A 4: 29,7 x 21,0 cm,  
Außenmaß: 32,3 x 23,6 cm

Einzelstück

**MRAHM A4 S11**

5 Stück / Packung

**MRAHM A4 S15**

Format: DIN A 5: 21,0 x 14,8 cm,  
Außenmaß: 23,6 x 17,4 cm

Einzelstück

**MRAHM A5 S11**

5 Stück / Packung

**MRAHM A5 S15**



# INFORMATIONSWÄNDE INFOCENTER 1

Unser Infocenter 1 vereint die Bekanntgabe von Informationen, das Bereitstellen von Prospekten und einen Briefkasten für Wünsche, Anregungen und Kritik. Rechts 3 Schrägablagen mit Acrylglasaufrichtung für Prospekte DIN A4, links eine Magnetwand aus Lochblech, lieferbar in vielen Farben, davor ein kleiner Schreibplatz. Unter der Schreibplatte befinden sich ein offenes Ablagefach und ein Einwurfkasten mit abschließbarer Tür. Das Infocenter 1 besteht aus 19 mm Spanplatten im Holzdekor oder wahlweise im Unidekor.



Bitte bei der Bestellung das Dekor und die RAL-Farbe für das Lochblech angeben!

## Infocenter 1

B / H / T: 80 x 130 x 30 cm

Korpus Holzdekor | **K10 IC1 10H**

Korpus Unidekor | **K10 IC1 10U**

### zusätzlich

Standardmäßig wird Montage-material für massive Wände mitgeliefert. Montagematerial für Gipskartonwände oder Gasbeton-/Hohlsteinwände wird gesondert berechnet. Bitte bei der Bestellung die vorhandene Wand angeben.



# INFORMATIONSWÄNDE

## INFOCENTER 2

Infocenter 2, praktisch und elegant, oben 4 Prospekthalter mit Acrylglasfront für Prospekte DIN A4, unter der halb-runden Schreibplatte sind 2 kleine offene Ablagefächer und 2 gleichschließende Türen. In der rechten Tür befindet sich zusätzlich ein ovaler Einwurfschlitz in Weißaluminium RAL 9006. Das Infocenter 2 besteht aus 19 mm Spanplatten im Holzdekor, kombinierbar mit verschiedenen Holz- und Unidekoren.



### Infocenter 2

B / H / T: 63,7 x 160 x 50 cm,  
Korpustiefe 20 cm

Komplett Holzdekor	<b>K10 IC2 10H</b>
Korpus Holzdekor/ Türen & Platte Unidekor	<b>K10 IC2 10HU</b>
Komplett Unidekor	<b>K10 IC2 10U</b>
Korpus Unidekor/ Türen & Platte Holzdekor	<b>K10 IC2 10UH</b>



Bitte bei der Bestellung das Dekor angeben!

### zusätzlich

Standardmäßig wird Montagematerial für massive Wände mitgeliefert. Montagematerial für Gipskartonwände oder Gasbeton-/Hohlsteinwände wird gesondert berechnet. Bitte bei der Bestellung die vorhandene Wand angeben.

### Bestellbeispiel

#### Unser Infocenter 2

ist kombinierbar mit unseren Infotafeln  
B / H: 60 x 90 cm (S. 15-17)

Abbildung zeigt das Infocenter 2  
(**K10 IC2 10H**)  
sowie 2 Lochblechtafeln, B / H: 60 x 90 cm  
(**K10 LB69 BU**)

Gesamtmaß B / H / T: 183,7 x 160 x 50 cm



# INFORMATIONSWÄNDE

## WANDLEISTE

Wandleiste mit Aluminiumrahmen und einfacher weißer Melaminoberfläche zum Aufhängen von Bildern und Informationen mittels Rollklemmen mit integriertem Galeriehaken. Im Lieferumfang sind 3 Rollklemmen pro laufendem Meter sowie die entsprechende Anzahl von Schrauben und Dübeln enthalten.

**!** Bitte gewünschte Länge angeben!

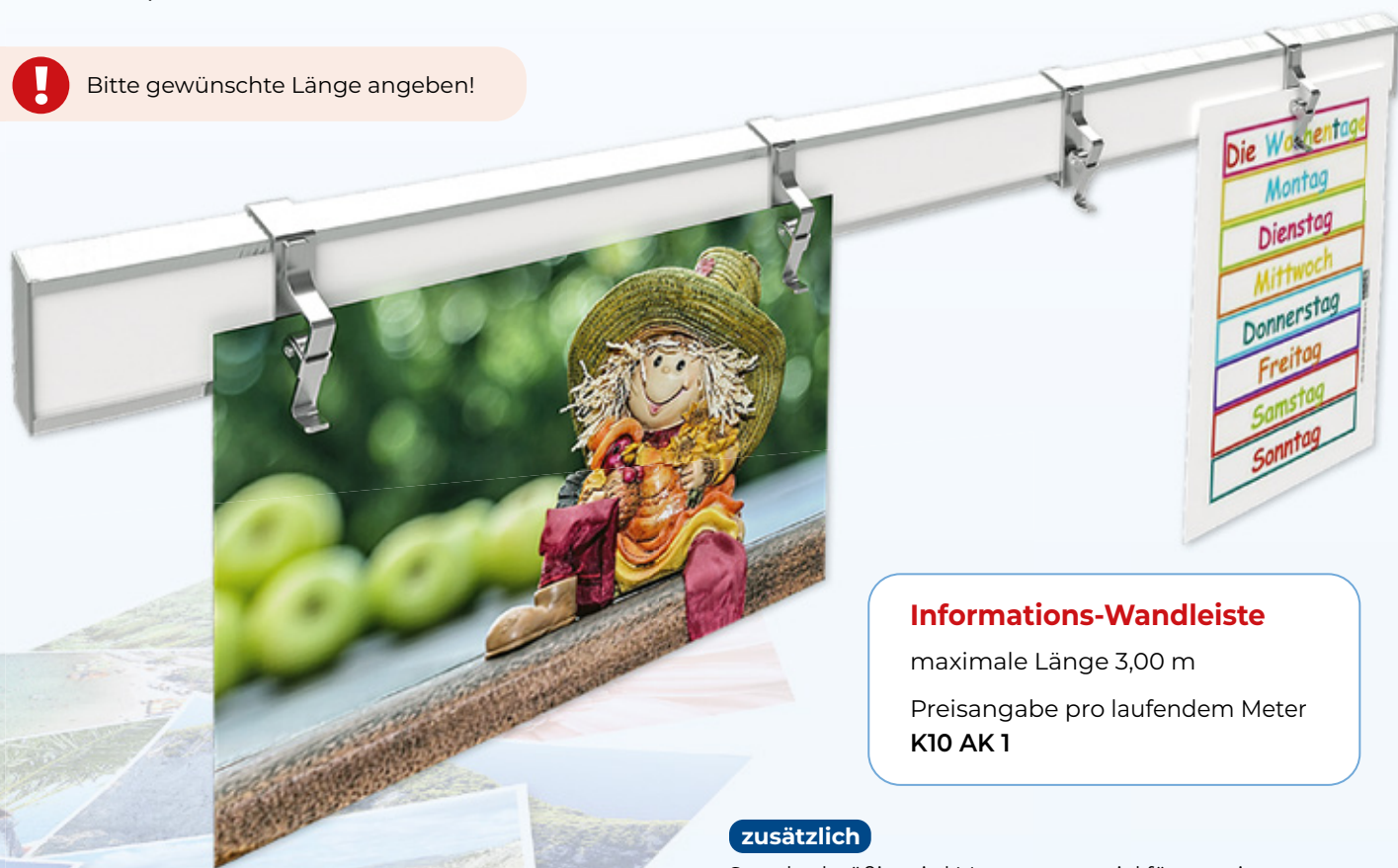

### Informations-Wandleiste

maximale Länge 3,00 m

Preisangabe pro laufendem Meter  
**K10 AK 1**

### zusätzlich

Standardmäßig wird Montagematerial für massive Wände mitgeliefert. Montagematerial für Gipskartonwände oder Gasbeton-/Hohlsteinwände wird gesondert berechnet. Bitte bei der Bestellung die vorhandene Wand angeben.



### Zubehör Rollklemme mit integriertem Galeriehaken

Einzelstück  
**K10 AK**



# INFORMATIONSWÄNDE PROSPEKTREGAL

Unser Prospektregal ist in 4 Größen lieferbar und ideal geeignet als Ausstellungs- und Präsentationsregal. Der Korpus wird aus einer 19 mm Spanplatte im Holzdekor oder wahlweise im Unidekor gefertigt. Frontseitig gibt eine Acrylglasplatte und eine Holzstange in Buche natur den Prospekten den nötigen Halt.



Bitte bei der Bestellung das Dekor angeben!



## Prospektregal mit 2 Ebenen

B / H / T: 95 x 59 x 12 cm

Korpus Holzdekor	<b>K10 PR2 10H</b>
Korpus Unidekor	<b>K10 PR2 10U</b>



## Prospektregal mit 1 Ebene

B / H / T: 95 x 29,5 x 12 cm

Korpus Holzdekor	<b>K10 PR1 10H</b>
Korpus Unidekor	<b>K10 PR1 10U</b>



## Prospektregal mit 3 Ebenen

B / H / T: 95 x 88,5 x 12 cm

Korpus Holzdekor	<b>K10 PR3 10H</b>
Korpus Unidekor	<b>K10 PR3 10U</b>

## Prospektregal mit 4 Ebenen

B / H / T: 95 x 118 x 12 cm

Korpus Holzdekor	<b>K10 PR4 10H</b>
Korpus Unidekor	<b>K10 PR4 10U</b>

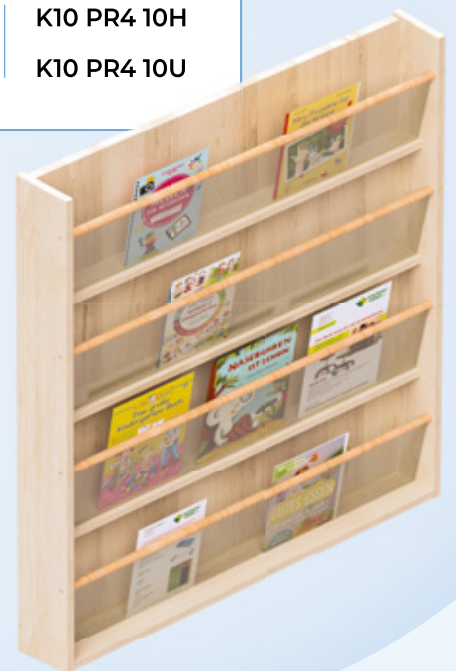

# INFORMATIONEN-WANDVITRINEN

## WANDVITRINEN »V9« / »IV1«

**Wandvitrine »V9«** Der Korpus ist aus pulverbeschichteten massiven Stahlprofilen. Die Glasschiebetüren aus Sicherheitsglas sind rollengelagert und lassen sich leicht bewegen. Ein Druckzylinderschloss schützt Ihre Informationen vor unbefugtem Zugriff. Die Rückwand mit der weißen Stahlemailleoberfläche ist magnethaftend und mit Whiteboardmarkern beschreibbar.



Bitte bei der Bestellung die RAL-Farbe für den Rahmen angeben!



### Wandvitrine »V9« Tiefe 7 cm, Höhe 70 cm (Platz für 2 DIN-A4- Blätter hochkant)

Breite 100 cm (4 DIN-A4 hochkant)  
Breite 120 cm (5 DIN-A4 hochkant)  
Breite 140 cm (6 DIN-A4 hochkant)  
Breite 160 cm (7 DIN-A4 hochkant)

**K11 V9EW 107**  
**K11 V9EW 127**  
**K11 V9EW 147**  
**K11 V9EW 167**

### Wandvitrine »V9« Tiefe 7 cm, Höhe 94 cm (Platz für 2 DIN-A4-Blätter hochkant + Beschriftung oben)

Breite 100 cm (4 DIN-A4 hochkant)  
Breite 150 cm (6 DIN-A4 hochkant)  
Breite 195 cm (8 DIN-A4 hochkant)

**K11 V9EW 109**  
**K11 V9EW 159**  
**K11 V9EW 199**

**zusätzlich** Eine massive Wand für die Wandmontage ist erforderlich!

**Wandvitrine »IV1«** Der Korpus ist aus 19 mm Spanplatten im Holzdekor oder wahlweise im Unidekor. Die Glasschiebetüren aus Sicherheitsglas sind rollengelagert und lassen sich leicht bewegen. Ein Druckzylinderschloss schützt Ihre Informationen vor unbefugtem Zugriff. Die Rückwand mit der weißen Stahlemailleoberfläche ist magnethaftend und mit Whiteboardmarkern beschreibbar.



Bitte bei der Bestellung das Dekor angeben!



### Wandvitrine »IV1« Tiefe 12 cm, Höhe 100 cm (Platz für 2 DIN-A4-Blätter hochkant + Beschriftung oben)

Breite 100 cm (4 DIN-A4 hochkant)  
Holzdekor  
Unidekor

**K11 IV1EW 101H**  
**K11 IV1EW 101U**

Breite 150 cm (6 DIN-A4 hochkant)  
Holzdekor  
Unidekor

**K11 IV1EW 151H**  
**K11 IV1EW 151U**

Breite 195 cm (8 DIN-A4 hochkant)  
Holzdekor  
Unidekor

**K11 IV1EW 191H**  
**K11 IV1EW 191U**

**Hinweis** Eine massive Wand für die Wandmontage ist erforderlich!

**Optional**

**Zubehörset Stahlemaille »Weiß«**

4 Whiteboardmarker, 1 Wischer, 10 Rundmagnete **APF**

# INFORMATIONSTAFELN

## WANDTAFEL »LOCHBLECH«

### HOLZRAHMEN

#### Wandtafel »LOCHBLECH« mit Holzrahmen

Die Wandtafel hat eine Oberfläche aus Lochblech, die magnethaftend und in allen Farben aus unserer RAL-Farbpalette lieferbar ist. Der sichtbare Hintergrund ist aus einer weißen 19 mm Spanplatte. Die Tafel ist allseitig eingefasst mit einem Holzrahmen 4 x 4 cm Buche naturfarben oder farbig lackiert.



Bitte bei der Bestellung die RAL-Farbe des Lochbleches und die Farbe des Rahmens angeben!

#### magnethaftend

#### Wandtafel »Lochblech« mit Holzrahmen

Rahmen Buche natur Rahmen farbig	Tafelfläche B x H: 54 x 84 cm Tafelfläche B x H: 54 x 84 cm	Außenmaße B x H: 60 x 90 cm Außenmaße B x H: 60 x 90 cm	<b>K10 LB69 BU</b> <b>K10 LB69 FA</b>
Rahmen Buche natur Rahmen farbig	Tafelfläche B x H: 84 x 54 cm Tafelfläche B x H: 84 x 54 cm	Außenmaße B x H: 90 x 60 cm Außenmaße B x H: 90 x 60 cm	<b>K10 LB96 BU</b> <b>K10 LB96 FA</b>
Rahmen Buche natur Rahmen farbig	Tafelfläche B x H: 100 x 70 cm Tafelfläche B x H: 100 x 70 cm	Außenmaße B x H: 106 x 76 cm Außenmaße B x H: 106 x 76 cm	<b>K10 LB107 BU</b> <b>K10 LB107 FA</b>
Rahmen Buche natur Rahmen farbig	Tafelfläche B x H: 120 x 90 cm Tafelfläche B x H: 120 x 90 cm	Außenmaße B x H: 126 x 96 cm Außenmaße B x H: 126 x 96 cm	<b>K10 LB129 BU</b> <b>K10 LB129 FA</b>
Rahmen Buche natur Rahmen farbig	Tafelfläche B x H: 150 x 100 cm Tafelfläche B x H: 150 x 100 cm	Außenmaße B x H: 156 x 106 cm Außenmaße B x H: 156 x 106 cm	<b>K10 LB151 BU</b> <b>K10 LB151 FA</b>
Rahmen Buche natur Rahmen farbig	Tafelfläche B x H: 200 x 100 cm Tafelfläche B x H: 200 x 100 cm	Außenmaße B x H: 206 x 106 cm Außenmaße B x H: 206 x 106 cm	<b>K10 LB201 BU</b> <b>K10 LB201 FA</b>

#### zusätzlich

Standardmäßig wird Montagematerial für massive Wände mitgeliefert. Montagematerial für Gipskartonwände oder Gasbeton-/Hohlsteinwände wird gesondert berechnet. Bitte bei der Bestellung die vorhandene Wand angeben.

# INFORMATIONSTAFELN

## WANDTAFEL »WEIß«

### HOLZRAHMEN

#### Wandtafel »WEIß« mit Holzrahmen

Die Wandtafel hat eine Oberfläche aus Stahlemaile weiß, die magnethaftend, mit Whiteboardmarkern beschreibbar sowie trocken abwischbar ist. Sie ist allseitig eingefasst mit einem Holzrahmen 4 x 4 cm Buche naturfarben oder farbig lackiert.

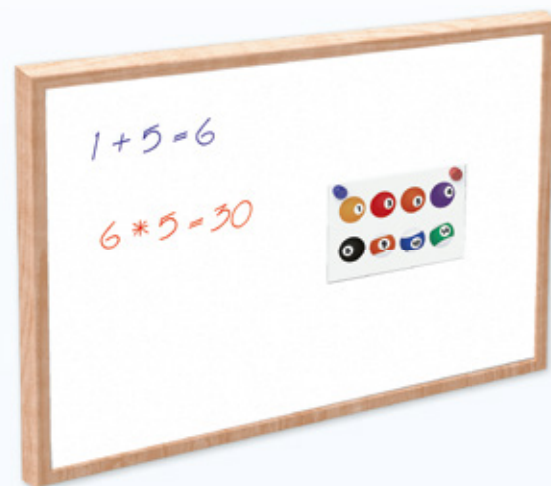

Bitte bei der Bestellung die Farbe des Holzrahmens angeben!

**magnethaftend & beschreibbar**

#### Wandtafel »Weiß« mit Holzrahmen

Rahmen Buche natur Rahmen farbig	Tafelfläche B x H: 54 x 84 cm Tafelfläche B x H: 54 x 84 cm	Außenmaße B x H: 60 x 90 cm Außenmaße B x H: 60 x 90 cm	<b>K10 EW69 BU</b> <b>K10 EW69 FA</b>
Rahmen Buche natur Rahmen farbig	Tafelfläche B x H: 84 x 54 cm Tafelfläche B x H: 84 x 54 cm	Außenmaße B x H: 90 x 60 cm Außenmaße B x H: 90 x 60 cm	<b>K10 EW96 BU</b> <b>K10 EW96 FA</b>
Rahmen Buche natur Rahmen farbig	Tafelfläche B x H: 100 x 70 cm Tafelfläche B x H: 100 x 70 cm	Außenmaße B x H: 106 x 76 cm Außenmaße B x H: 106 x 76 cm	<b>K10 EW107 BU</b> <b>K10 EW107 FA</b>
Rahmen Buche natur Rahmen farbig	Tafelfläche B x H: 120 x 90 cm Tafelfläche B x H: 120 x 90 cm	Außenmaße B x H: 126 x 96 cm Außenmaße B x H: 126 x 96 cm	<b>K10 EW129 BU</b> <b>K10 EW129 FA</b>
Rahmen Buche natur Rahmen farbig	Tafelfläche B x H: 150 x 100 cm Tafelfläche B x H: 150 x 100 cm	Außenmaße B x H: 156 x 106 cm Außenmaße B x H: 156 x 106 cm	<b>K10 EW151 BU</b> <b>K10 EW151 FA</b>
Rahmen Buche natur Rahmen farbig	Tafelfläche B x H: 200 x 100 cm Tafelfläche B x H: 200 x 100 cm	Außenmaße B x H: 206 x 106 cm Außenmaße B x H: 206 x 106 cm	<b>K10 EW201 BU</b> <b>K10 EW201 FA</b>

#### zusätzlich

Standardmäßig wird Montagematerial für massive Wände mitgeliefert. Montagematerial für Gipskartonwände oder Gasbeton-/Hohlsteinwände wird gesondert berechnet. Bitte bei der Bestellung die vorhandene Wand angeben.

#### Informationsrahmen

magnetically haftend, Farbe silber, für Hoch- und Querformat

Format DIN A4: 29,7 x 21,0 cm, Außenmaß: 32,3 x 23,6 cm

Einzelstück **MRAHM A4 S11**  
5 Stück / Packung **MRAHM A4 S15**

Format DIN A5: 21,0 x 14,8 cm, Außenmaß: 23,6 x 17,4 cm

Einzelstück **MRAHM A5 S11**  
5 Stück / Packung **MRAHM A5 S15**

Format DIN A6: 14,8 x 10,5 cm, Außenmaß: 17,6 x 13,0 cm

Einzelstück **MRAHM A6 S11**  
5 Stück / Packung **MRAHM A6 S15**

#### Magnetisch haftender Informationsrahmen

Informationen hochwertig und professionell präsentieren. Der magnetisch haftende Info-Rahmen DURAFRAME® MAGNETIC eignet sich für Dokumente und Aushänge auf metallischen Oberflächen wie z. B. Stahlemaile und Lochblech, anwendbar im Hoch- und Querformat.





## Wandtafel »WEIß« mit Aluprofilrahmen ohne Ablage

Die Wandtafel hat eine Oberfläche aus Stahlemaile weiß, die magnethaftend, mit Whiteboardmarkern beschreibbar sowie trocken abwischbar ist. Sie ist allseitig eingefasst mit abgerundeten Aluprofilen, wahlweise in Alu natureloxiert oder Schwarz.

# INFORMATIONSTAFELN WANDTAFEL »WEIß« ALUPROFILRAHMEN



**magnethaftend & beschreibbar**

### Wandtafel »weiß« Aluprofilrahmen ohne Ablage

Rahmen Aluprofil Rahmen schwarz	Tafelfläche B x H: 57 x 87 cm Tafelfläche B x H: 57 x 87 cm	Außenmaße B x H: 60 x 90 cm Außenmaße B x H: 60 x 90 cm	<b>K10 EW69 AL</b> <b>K10 EW69 S</b>
Rahmen Aluprofil Rahmen schwarz	Tafelfläche B x H: 87 x 57 cm Tafelfläche B x H: 87 x 57 cm	Außenmaße B x H: 90 x 60 cm Außenmaße B x H: 90 x 60 cm	<b>K10 EW96 AL</b> <b>K10 EW96 S</b>
Rahmen Aluprofil Rahmen schwarz	Tafelfläche B x H: 100 x 70 cm Tafelfläche B x H: 100 x 70 cm	Außenmaße B x H: 103 x 73 cm Außenmaße B x H: 103 x 73 cm	<b>K10 EW107 AL</b> <b>K10 EW107 S</b>
Rahmen Aluprofil Rahmen schwarz	Tafelfläche B x H: 120 x 90 cm Tafelfläche B x H: 120 x 90 cm	Außenmaße B x H: 123 x 93 cm Außenmaße B x H: 123 x 93 cm	<b>K10 EW129 AL</b> <b>K10 EW129 S</b>
Rahmen Aluprofil Rahmen schwarz	Tafelfläche B x H: 150 x 100 cm Tafelfläche B x H: 150 x 100 cm	Außenmaße B x H: 153 x 103 cm Außenmaße B x H: 153 x 103 cm	<b>K10 EW151 AL</b> <b>K10 EW151 S</b>
Rahmen Aluprofil Rahmen schwarz	Tafelfläche B x H: 200 x 100 cm Tafelfläche B x H: 200 x 100 cm	Außenmaße B x H: 203 x 103 cm Außenmaße B x H: 203 x 103 cm	<b>K10 EW201 AL</b> <b>K10 EW201 S</b>

#### Optional

**Zubehörset Wandtafel  
»Weiß«**  
4 Whiteboardmarker,  
1 Wischer, 10 Rundmagnete  
**APF**

#### zusätzlich

Standardmäßig wird Montagematerial für massive Wände mitgeliefert. Montagematerial für Gipskartonwände oder Gasbeton-/Hohlsteinwände wird gesondert berechnet. Bitte bei der Bestellung die vorhandene Wand angeben.

# GARDEROBENBÄNKE »KLASSIKER«

Unsere »Klassiker« Bänke fertigen wir mit einem stabilen Gestell aus massiven Buchenholzstollen 4 x 4 cm, zweifach farblos DD-lackiert. Die Sitzfläche besteht aus einer kratzbeständigen 38 mm Buche-Dekorplatte.



**!** Bitte beachten: Unser „Klassiker“ ist nur im Dekor „Weidbuche“ ohne Aufpreis lieferbar! Andere Dekore auf Anfrage.

Breite 40 cm  
2 Plätze

Breite 60 cm  
3 Plätze

Breite 80 cm  
4 Plätze



Tiefe 35 cm

## Garderobenbank ohne Schuhablage

Sitzhöhe 26 cm

K17 B001 4026

K17 B001 6026

K17 B001 8026

Sitzhöhe 34 cm

K17 B001 4034

K17 B001 6034

K17 B001 8034

Sitzhöhe 42 cm

K17 B001 4042

K17 B001 6042

K17 B001 8042



Tiefe 35 cm

## Garderobenbank mit Aluminium-Schuhrost

Sitzhöhe 26 cm

K17 B012 4026

K17 B012 6026

K17 B012 8026

Sitzhöhe 34 cm

K17 B012 4034

K17 B012 6034

K17 B012 8034

Sitzhöhe 42 cm

K17 B012 4042

K17 B012 6042

K17 B012 8042



Tiefe 35 cm

## Garderobenbank mit Aluminium-Schuhrost und Vollholz-Fachteilungen

Sitzhöhe 26 cm

K17 B013 4026

K17 B013 6026

K17 B013 8026

Sitzhöhe 34 cm

K17 B013 4034

K17 B013 6034

K17 B013 8034

Sitzhöhe 42 cm

K17 B013 4042

K17 B013 6042

K17 B013 8042



Tiefe 35 cm

## Garderobenbank mit Schuhablage und Vollholz-Fachteilungen

Sitzhöhe 26 cm

K17 B014 4026

K17 B014 6026

K17 B014 8026

Sitzhöhe 34 cm

K17 B014 4034

K17 B014 6034

K17 B014 8034

Sitzhöhe 42 cm

K17 B014 4042

K17 B014 6042

K17 B014 8042

# GARDEROBENBÄNKE »KLASSIKER«



Breite 100 cm  
5 Plätze

Breite 120 cm  
6 Plätze

Breite 140 cm  
7 Plätze



Tiefe 35 cm

## Garderobenbank ohne Schuhablage

Sitzhöhe 26 cm

K17 B001 10026

K17 B001 12026

K17 B001 14026

Sitzhöhe 34 cm

K17 B001 10034

K17 B001 12034

K17 B001 14034

Sitzhöhe 42 cm

K17 B001 10042

K17 B001 12042

K17 B001 14042



Tiefe 35 cm

## Garderobenbank mit Aluminium-Schuhrost

Sitzhöhe 26 cm

K17 B012 10026

K17 B012 12026

K17 B012 14026

Sitzhöhe 34 cm

K17 B012 10034

K17 B012 12034

K17 B012 14034

Sitzhöhe 42 cm

K17 B012 10042

K17 B012 12042

K17 B012 14042



Tiefe 35 cm

## Garderobenbank mit Aluminium-Schuhrost und Vollholz-Fachteilungen

Sitzhöhe 26 cm

K17 B013 10026

K17 B013 12026

K17 B013 14026

Sitzhöhe 34 cm

K17 B013 10034

K17 B013 12034

K17 B013 14034

Sitzhöhe 42 cm

K17 B013 10042

K17 B013 12042

K17 B013 14042



Tiefe 35 cm

## Garderobenbank mit Schuhablage und Vollholz-Fachteilungen

Sitzhöhe 26 cm

K17 B014 10026

K17 B014 12026

K17 B014 14026

Sitzhöhe 34 cm

K17 B014 10034

K17 B014 12034

K17 B014 14034

Sitzhöhe 42 cm

K17 B014 10042

K17 B014 12042

K17 B014 14042

# GARDEROBENABLAGEN

## »KLASSIKER«

Unsere »Klassiker« Garderobenablage ist eine Materialkombination aus 19 mm Buche-Dekorplatte, gepaart mit 10 mm Vollholzunterteilungen. Alle Naturholzteile sind zweifach farblos DD-lackiert. Pro Kind steht ein Dreifach-Drehhaken zur Verfügung. Wahlweise sind unsere Mützenablagen auch mit einer 60 mm Front-Bilderleiste lieferbar.



**!** Unser „Klassiker“ ist nur im Dekor „Weidbuche“ lieferbar! Bei Bestellung bitte die Hakenfarbe angeben!

Höhe / Tiefe  
20,7 x 20,7 cm

Breite 40 cm  
2 Plätze

Breite 60 cm  
3 Plätze

Breite 80 cm  
4 Plätze

2 Varianten



### Garderobenablage ein Fach, oben offen, Dreifachhaken

ohne Bilderleiste  
mit Bilderleiste

K17 A001 402  
K17 A001 402B

K17 A001 603  
K17 A001 603B

K17 A001 804  
K17 A001 804B



### Garderobenablage Außenecke ein Fach, oben offen, Dreifachhaken

B / H / T : 20,7 x 20,7 x 20,7 cm | K17 A901 201

2 Größen



### Garderobenablage Innenecke ein Fach, oben offen, Dreifachhaken

B / H / T : 35 x 20,7 x 35 cm | K17 A801 351  
B / H / T : 39 x 20,7 x 39 cm | K17 A801 391



### Garderobenablage halbrund 2 Fächer, oben offen, Dreifachhaken

B / H / T : 45,4 x 20,7 x 19 cm | K17 A901 452



### Passend für Bilderleiste

Transparente Kunststofftaschen für eigene Bilder, selbstklebend

B / H: 5 x 5 cm, 25 Stück / Set  
K19Z KT 5525

### Hinweis

Eine massive Wand für die Montage unserer Garderobenablagen ist erforderlich!

# GARDEROBENABLAGEN »KLASSIKER«

Höhe / Tiefe  
20,7 x 20,7 cm

Breite 100 cm  
5 Plätze

Breite 120 cm  
6 Plätze

Breite 140 cm  
7 Plätze

2 Varianten



## Garderoabenablage ein Fach, oben offen, Dreifachhaken

ohne Bilderleiste  
mit Bilderleiste

K17 A001 1005

K17 A001 1005B

K17 A001 1206

K17 A001 1206B

K17 A001 1407

K17 A001 1407B

links angestellt  
B / T: 35 x 35 cm

rechts angestellt  
B / T: 35 x 35 cm

links angestellt  
B / T: 39 x 39 cm

rechts angestellt  
B / T: 39 x 39 cm

## Garderoabenbank Außenecke mit Schuhablage



2 Größen

Sitzhöhe 26 cm

K17 B914 3526L

K17 B914 3526R

K17 B914 3926L

K17 B914 3926R

Sitzhöhe 34 cm

K17 B914 3534L

K17 B914 3534R

K17 B914 3934L

K17 B914 3934R

Sitzhöhe 42 cm

K17 B914 3542L

K17 B914 3542R

K17 B914 3942L

K17 B914 3942R

B / T: 35 x 35 cm

B / T: 39 x 39 cm

## Garderoabenbank Innenecke mit Schuhablage



2 Größen

Sitzhöhe 26 cm

K17 B814 3526

K17 B814 3926

Sitzhöhe 34 cm

K17 B814 3534

K17 B814 3934

Sitzhöhe 42 cm

K17 B814 3542

K17 B814 3942

B / T: 78 x 39 cm

## Garderoabenbank halbrund mit Schuhablage



Sitzhöhe 26 cm

K17 B914 7826

Sitzhöhe 34 cm

K17 B914 7834

Sitzhöhe 42 cm

K17 B914 7842



# GARDEROBENSTÜTZEN

## »KLASSIKER«

Unsere »Klassiker« Garderobenstützen haben ein stabiles Gestell aus massiven Buchenholzstollen 4 x 4 cm, zweifach farblos DD-lackiert, mit einer Sockel- ausklindung von H / T: 8 x 1,5 cm.



Unsere »Klassiker« Garderobe, frei im Raum stehend, benötigt pro Bank und Ablage eine Garderobenstütze.

Breite 40 cm  
2 Plätze

Breite 60 cm  
3 Plätze

Breite 80 cm  
4 Plätze



Höhe 130 cm

### Garderobenstütze mit Rückenlehne, freistehend

Sitzhöhe 26 cm

K17 S011 4026

K17 S011 6026

K17 S011 8026

Sitzhöhe 34 cm

K17 S011 4034

K17 S011 6034

K17 S011 8034

Sitzhöhe 42 cm

K17 S011 4042

K17 S011 6042

K17 S011 8042



Höhe 158 cm

### Garderobenstütze mit Rückenlehne, Wandmontage nötig

Sitzhöhe 26 cm

K17 S012 4026

K17 S012 6026

K17 S012 8026

Sitzhöhe 34 cm

K17 S012 4034

K17 S012 6034

K17 S012 8034

Sitzhöhe 42 cm

K17 S012 4042

K17 S012 6042

K17 S012 8042



Höhe 130 cm

### Garderobenstütze mit Holzdekorfüllung, Rahmen Buche, freistehend

Sitzhöhe 26 cm

K17 S021 4026

K17 S021 6026

K17 S021 8026

Sitzhöhe 34 cm

K17 S021 4034

K17 S021 6034

K17 S021 8034

Sitzhöhe 42 cm

K17 S021 4042

K17 S021 6042

K17 S021 8042



Höhe 158 cm

### Garderobenstütze mit Holzdekorfüllung, Rahmen Buche, Wandmontage nötig

Sitzhöhe 26 cm

K17 S022 4026

K17 S022 6026

K17 S022 8026

Sitzhöhe 34 cm

K17 S022 4034

K17 S022 6034

K17 S022 8034

Sitzhöhe 42 cm

K17 S022 4042

K17 S022 6042

K17 S022 8042

# GARDEROBENSTÜTZEN »KLASSIKER«



in zwei Höhen erhältlich

Breite 100 cm  
5 Plätze

Breite 120 cm  
6 Plätze

Breite 140 cm  
7 Plätze



Höhe 130 cm

## Garderobenstütze mit Rückenlehne, freistehend

Sitzhöhe 26 cm

K17 S011 10026

K17 S011 12026

K17 S011 14026

Sitzhöhe 34 cm

K17 S011 10034

K17 S011 12034

K17 S011 14034

Sitzhöhe 42 cm

K17 S011 10042

K17 S011 12042

K17 S011 14042



Höhe 158 cm

## Garderobenstütze mit Rückenlehne, Wandmontage nötig

Sitzhöhe 26 cm

K17 S012 10026

K17 S012 12026

K17 S012 14026

Sitzhöhe 34 cm

K17 S012 10034

K17 S012 12034

K17 S012 14034

Sitzhöhe 42 cm

K17 S012 10042

K17 S012 12042

K17 S012 14042



Höhe 130 cm

## Garderobenstütze mit Holzdekorfüllung, Rahmen Buche, freistehend

Sitzhöhe 26 cm

K17 S021 10026

K17 S021 12026

K17 S021 14026

Sitzhöhe 34 cm

K17 S021 10034

K17 S021 12034

K17 S021 14034

Sitzhöhe 42 cm

K17 S021 10042

K17 S021 12042

K17 S021 14042



Höhe 158 cm

## Garderobenstütze mit Holzdekorfüllung, Rahmen Buche, Wandmontage nötig

Sitzhöhe 26 cm

K17 S022 10026

K17 S022 12026

K17 S022 14026

Sitzhöhe 34 cm

K17 S022 10034

K17 S022 12034

K17 S022 14034

Sitzhöhe 42 cm

K17 S022 10042

K17 S022 12042

K17 S022 14042

# GARDEROBENSTÜTZEN »KLASSIKER«

in zwei Höhen erhältlich



Höhe 130 cm

Höhe 158 cm

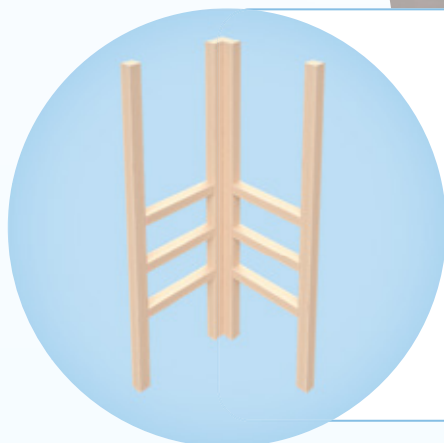

## Innenstütze mit Rückenlehne

B / T : 39 x 39 cm

Sitzhöhe 26 cm

**K17 S811 3926**

Sitzhöhe 34 cm

**K17 S811 3934**

Sitzhöhe 42 cm

**K17 S811 3942**

## Innenstütze mit Rückenlehne

B / T : 39 x 39 cm

Sitzhöhe 26 cm

**K17 S812 3926**

Sitzhöhe 34 cm

**K17 S812 3934**

Sitzhöhe 42 cm

**K17 S812 3942**

Wandmontage erforderlich



Höhe 130 cm

Höhe 158 cm

## Innenstütze mit Holzdekorfüllung, Rahmen Buche

B / T : 39 x 39 cm

Sitzhöhe 26 cm

**K17 S821 3926**

Sitzhöhe 34 cm

**K17 S821 3934**

Sitzhöhe 42 cm

**K17 S821 3942**

## Innenstütze mit Holzdekorfüllung, Rahmen Buche

B / T : 39 x 39 cm

Sitzhöhe 26 cm

**K17 S822 3926**

Sitzhöhe 34 cm

**K17 S822 3934**

Sitzhöhe 42 cm

**K17 S822 3942**

Wandmontage erforderlich







**Erkennungsbildchen 4 x 4 cm**

**Satz 1**  
selbstklebende Folie  
25 Stück / Set  
K19Z ERBI SET1

**Satz 2**  
selbstklebende Folie  
25 Stück / Set  
K19Z ERBI SET2

**Satz 3**  
selbstklebende Folie  
25 Stück / Set  
K19Z ERBI SET3

**Satz 4**  
selbstklebende Folie  
25 Stück / Set  
K19Z ERBI SET4

**Garderobenhaken 3-fach**

	<b>Weiß</b>	10er Set K19Z H3 10 01	Einzelstück K19Z H3 01 01
	<b>Grau</b>	10er Set K19Z H3 10 20	Einzelstück K19Z H3 01 20
	<b>Gelb</b>	10er Set K19Z H3 10 12	Einzelstück K19Z H3 01 12
	<b>Orange</b>	10er Set K19Z H3 10 54	Einzelstück K19Z H3 01 54
	<b>Rot</b>	10er Set K19Z H3 10 33	Einzelstück K19Z H3 01 33
	<b>Blau</b>	10er Set K19Z H3 10 52	Einzelstück K19Z H3 01 52
	<b>Hellgrün</b>	10er Set K19Z H3 10 53	Einzelstück K19Z H3 01 53
	<b>Grün</b>	10er Set K19Z H3 10 06	Einzelstück K19Z H3 01 06
	<b>Braun</b>	10er Set K19Z H3 10 09	Einzelstück K19Z H3 01 09

# GARDEROBENBÄNKE

## »ZEITLOS«

Unsere »Zeitlos« Garderobenbänke bestehen aus einer 19 mm Spanplatte, nach DIN 68765, mit einer pflegeleichten Dekoroberfläche. Der Stahlunterzug unter der Sitzfläche gewährleistet die Stabilität.



Breite 60 cm  
3 Plätze

Breite 80 cm  
4 Plätze

Breite 100 cm  
5 Plätze

Breite 120 cm  
6 Plätze

### Garderobenbank ohne Schuhablage



Tiefe 35 cm

Sitzhöhe 26 cm	K17 B101 6026	K17 B101 8026	K17 B101 10026	K17 B101 12026
Sitzhöhe 34 cm	K17 B101 6034	K17 B101 8034	K17 B101 10034	K17 B101 12034
Sitzhöhe 42 cm	K17 B101 6042	K17 B101 8042	K17 B101 10042	K17 B101 12042

### Garderobenbank mit Metall-Schuhrost, pulverbeschichtet



Tiefe 35 cm

Sitzhöhe 26 cm	K17 B112 6026	K17 B112 8026	K17 B112 10026	K17 B112 12026
Sitzhöhe 34 cm	K17 B112 6034	K17 B112 8034	K17 B112 10034	K17 B112 12034
Sitzhöhe 42 cm	K17 B112 6042	K17 B112 8042	K17 B112 10042	K17 B112 12042

### Garderobenbank mit Metall-Schuhrost und Fachteilungen, pulverbeschichtet



Tiefe 35 cm

Sitzhöhe 26 cm	K17 B113 6026	K17 B113 8026	K17 B113 10026	K17 B113 12026
Sitzhöhe 34 cm	K17 B113 6034	K17 B113 8034	K17 B113 10034	K17 B113 12034
Sitzhöhe 42 cm	K17 B113 6042	K17 B113 8042	K17 B113 10042	K17 B113 12042

### Garderobenbank mit Schuhablage und Vollholz-Fachteilungen



Tiefe 35 cm

Sitzhöhe 26 cm	K17 B114 6026	K17 B114 8026	K17 B114 10026	K17 B114 12026
Sitzhöhe 34 cm	K17 B114 6034	K17 B114 8034	K17 B114 10034	K17 B114 12034
Sitzhöhe 42 cm	K17 B114 6042	K17 B114 8042	K17 B114 10042	K17 B114 12042

B/T: 35 x 35 cm

B/T: 50 x 50 cm

### Innenecke Bank ohne Schuhablage, Sitzfläche geschlossen



2 Größen

Sitzhöhe 26 cm	K17 B801 3526	K17 B801 5026
Sitzhöhe 34 cm	K17 B801 3534	K17 B801 5034
Sitzhöhe 42 cm	K17 B801 3542	K17 B801 5042



# GARDEROBENBÄNKE »ZEITLOS«



Bitte geben Sie bei Ihrer Bestellung das gewünschte Holzdekor bzw. die RAL-Farbe an.

Breite 60 cm  
3 Plätze

Breite 80 cm  
4 Plätze

Breite 100 cm  
5 Plätze

Breite 120 cm  
6 Plätze



Tiefe 50 cm

**Garderobenbank mit Metall-Schuhrost, pulverbeschichtet,**  
Tiefe Sitzfläche 28 cm, hinten offen

Sitzhöhe 26 cm  
mit Rutschstoppleiste

K17 B212 6026

K17 B212 8026

K17 B212 10026

K17 B212 12026

Sitzhöhe 34 cm

K17 B212 6034

K17 B212 8034

K17 B212 10034

K17 B212 12034

Sitzhöhe 42 cm

K17 B212 6042

K17 B212 8042

K17 B212 10042

K17 B212 12042



Tiefe 50 cm

**Garderobenbank mit Metall-Schuhrost und Fachteilungen, pulverbeschichtet,**  
Tiefe Sitzfläche 28 cm, hinten offen

Sitzhöhe 26 cm  
mit Rutschstoppleiste

K17 B213 6026

K17 B213 8026

K17 B213 10026

K17 B213 12026

Sitzhöhe 34 cm

K17 B213 6034

K17 B213 8034

K17 B213 10034

K17 B213 12034

Sitzhöhe 42 cm

K17 B213 6042

K17 B213 8042

K17 B213 10042

K17 B213 12042



Tiefe 50 cm

**Garderobenbank mit Schuhablage und Vollholz-Fachteilungen,**  
Tiefe Sitzfläche 28 cm, hinten offen

Sitzhöhe 26 cm  
mit Rutschstoppleiste

K17 B214 6026

K17 B214 8026

K17 B214 10026

K17 B214 12026

Sitzhöhe 34 cm

K17 B214 6034

K17 B214 8034

K17 B214 10034

K17 B214 12034

Sitzhöhe 42 cm

K17 B214 6042

K17 B214 8042

K17 B214 10042

K17 B214 12042

B/T: 35 x 35 cm  
links angestellt

B/T: 35 x 35 cm  
rechts angestellt

B/T: 50 x 50 cm  
links angestellt

B/T: 50 x 50 cm  
rechts angestellt



2 Größen

**Außenecke Bank ohne Schuhablage, Sitzfläche geschlossen**

Sitzhöhe 26 cm

K17 B901 3526L

K17 B901 3526R

K17 B901 5026L

K17 B901 5026R

Sitzhöhe 34 cm

K17 B901 3534L

K17 B901 3534R

K17 B901 5034L

K17 B901 5034R

Sitzhöhe 42 cm

K17 B901 3542L

K17 B901 3542R

K17 B901 5042L

K17 B901 5042R

# GARDEROBENABLAGEN

## »ZEITLOS«



Bitte geben Sie bei Ihrer Bestellung das gewünschte Holzdekor bzw. die Hakenfarbe an.

Unsere »Zeitlos« Garderobenablagen fertigen wir aus einer 19 mm Spanplatte mit hochwertigen Dekoren. Die Ablagen sind pro Kind mit einem Dreifach-Drehhaken ausgestattet. Wahlweise sind unsere Mützenablagen auch mit einer 60 mm Front-Bilderleiste lieferbar.

Breite 60 cm 3 Plätze    Breite 80 cm 4 Plätze    Breite 100 cm 5 Plätze    Breite 120 cm 6 Plätze

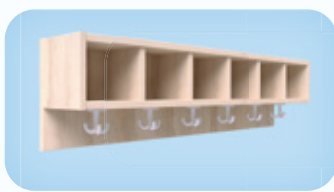

**Garderobenablage** ein Fach, oben geschlossen, Dreifachhaken, Tiefe 20 cm  
 Höhe 30 cm | K17 A010 603 | K17 A010 804 | K17 A010 1005 | K17 A010 1206

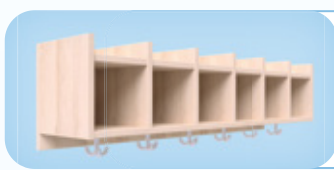

**Garderobenablage** Doppelfächer, oberes Fach oben offen, Dreifachhaken, Tiefe 27 cm  
 Höhe 32 cm | K17 A011 603 | K17 A011 804 | K17 A011 1005 | K17 A011 1206



Bilderleiste

**Garderobenablage** mit Bilderleiste, Doppelfächer, oberes Fach oben offen, Dreifachhaken, Tiefe 27 cm  
 Höhe 32 cm | K17 A011 603B | K17 A011 804B | K17 A011 1005B | K17 A011 1206B

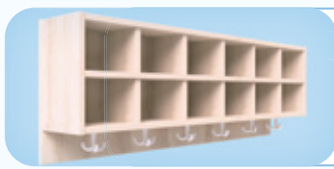

**Garderobenablage** Doppelfächer vorne offen, Dreifachhaken, Tiefe 20 cm  
 Höhe 46 cm | K17 A020 603 | K17 A020 804 | K17 A020 1005 | K17 A020 1206



Bilderleiste

**Garderobenablage** mit Bilderleiste, Doppelfächer vorne offen, Dreifachhaken, Tiefe 20 cm  
 Höhe 46 cm | K17 A020 603B | K17 A020 804B | K17 A020 1005B | K17 A020 1206B

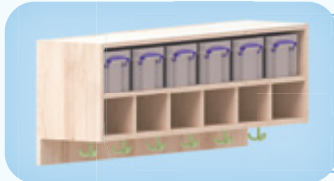

**Garderobenablage**, oberes Fach mit 3 l Boxen, unteres Fach vorne offen, Dreifachhaken, Tiefe 29 cm  
 Höhe 48 cm | K17 A025 603 | K17 A025 804 | K17 A025 1005 | K17 A025 1206



**Garderobenablage** oben Doppelfächer mit Tür, unten ein offenes Fach, Dreifachhaken, Höhe 60 cm, Tiefe 24 cm  
 Türen rechts | K17 A033 603R | K17 A033 804R | K17 A033 1005R | K17 A033 1206R  
 Türen links | K17 A033 603L | K17 A033 804L | K17 A033 1005L | K17 A033 1206L  
 Aufpreis Unidekor pro Tür (verschiedene Farben pro Ablage möglich) Bitte Unifarbe angeben!  
 | K17 A033 TU ... | K17 A033 TU ... | K17 A033 TU ... | K17 A033 TU ...

**Hinweis** Eine massive Wand für die Wandmontage ist erforderlich!

# GARDEROBENABLAGEN »ZEITLOS«



B/T: 35 x 35 cm | B/T: 50 x 50 cm



2 Größen

**Garderobenablage Innenecke**  
ein Fach, oben geschlossen,  
Dreifachhaken

Höhe 30 cm | K17 A810 351 | K17 A810 501

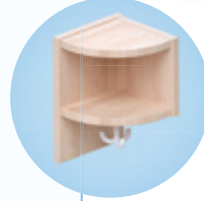

**Garderobenablage Außenecke**

ein Fach, oben geschlossen,  
Dreifachhaken

B / T: 20 x 20 cm

Höhe 30 cm | K17 A910 201

B/T: 35 x 35 cm | B/T: 50 x 50 cm



2 Größen

**Garderobenablage Innenecke**  
Doppelfächer, oberes Fach oben offen,  
Dreifachhaken

Höhe 32 cm | K17 A811 351 | K17 A811 501



**Garderobenablage Außenecke**

Doppelfächer, oberes Fach  
oben offen, Dreifachhaken

B / T: 27 x 27 cm

Höhe 32 cm | K17 A911 271

B/T: 35 x 35 cm | B/T: 50 x 50 cm



2 Größen

**Garderobenablage Innenecke**  
Doppelfächer, vorne offen,  
Dreifachhaken

Höhe 46 cm | K17 A820 351 | K17 A820 501

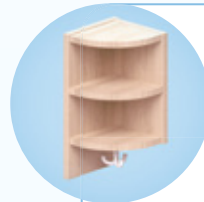

**Garderobenablage Außenecke**

Doppelfächer, vorne offen,  
Dreifachhaken

B / T: 20 x 20 cm

Höhe 46 cm | K17 A920 201

Breite 60 cm

Breite 80 cm

Breite 100 cm

Breite 120 cm



viele Größen

**Wandschutzbrett** aus 19 mm Spanplatte, wahlweise im Holz- oder Unidekor

Höhe 60 cm

K17 W001 606

K17 W001 806

K17 W001 1006

K17 W001 1206

Höhe 80 cm

K17 W001 608

K17 W001 808

K17 W001 1008

K17 W001 1208

Höhe 100 cm

K17 W001 6010

K17 W001 8010

K17 W001 10010

K17 W001 12010

Innenecke  
35 x 35 cm

Innenecke  
50 x 50 cm

Außenecke  
35 cm

Außenecke  
50 cm



viele Größen

**Wandschutzbrett** aus 19 mm Spanplatte, wahlweise im Holz- oder Unidekor

Höhe 60 cm

K17 W801 356

K17 W801 506

K17 W901 356

K17 W901 506

Höhe 80 cm

K17 W801 358

K17 W801 508

K17 W901 358

K17 W901 508

Höhe 100 cm

K17 W801 3510

K17 W801 5010

K17 W901 3510

K17 W901 5010

**Hinweis** Eine massive Wand für die Wandmontage ist erforderlich!

Preise und sonstige Zuschläge siehe separate Preisliste.

# KOMPLETT-GARDEROBE »ZEITLOS«



frei an der Wand stehend

einseitig nutzbar



Unsere „Zeitlos“ Garderobenbänke und Mützenablagen können, mittels zwei formschöner Standseiten und einer Dekorrückwand, frei an der Wand stehen, aber nicht frei im Raum. Eine Wandmontage ist nicht erforderlich.

Sowohl die Standseiten als auch die Dekorrückwand werden aus einer 19 mm Spanplatte, wahlweise im Holz- oder Unidekor (ohne Aufpreis), gefertigt. Bei den farbigen Dekoren ist die Kante dem Dekor der Garderobenbänke und Mützenablagen angepasst.

Stellen Sie Ihre einseitig nutzbare „Zeitlos“ Komplett-Garderobe selbst aus den vielfältigen Kombinationsmöglichkeiten zusammen. Sie benötigen dazu eine Bank, eine Mützenablage, eine Dekorrückwand und zwei Standseiten. Um die Kippsicherheit als Reihengarderobe zu gewährleisten, sind nach jeder Bank eine Standseite und eine Dekorrückwand erforderlich.

Unsere „Zeitlos“ Komplett-Garderoben montieren wir Ihnen vor Ort, ohne zusätzliche Kosten.



Bitte geben Sie bei Ihrer Bestellung das gewünschte Dekor an.

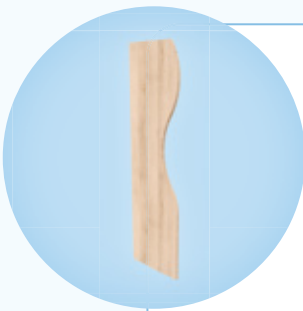

2 Größen

## Standseite einseitig

H / T: 158 x 40 cm  
passend zur Bank  
Banktiefe 35 cm

K17 S001 4015

H / T: 158 x 55 cm  
passend zur Bank  
Banktiefe 50 cm

K17 S001 5515

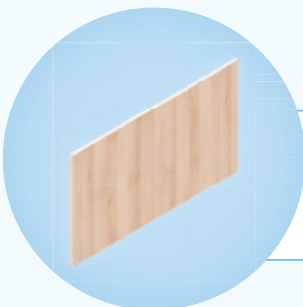

Breite 60 cm  
3 Plätze

Breite 80 cm  
4 Plätze

Breite 100 cm  
5 Plätze

Breite 120 cm  
6 Plätze

## Dekorrückwand 19 mm stark, Höhe 158 cm

K17 W101 6015

K17 W101 8015

K17 W101 10015

K17 W101 12015

frei im Raum stehend

beidseitig nutzbar

# KOMPLETT-GARDEROBE »ZEITLOS«



Erweiterbar mit doppelseitigen Standseiten und Dekorrückwand, werden unsere „Zeitlos“ Garderobenbänke und Mützenablagen zur beidseitig nutzbaren und frei im Raum stehenden Komplett-Garderobe.

Die Standseiten und die Rückwand (wahlweise 1- oder 2-teilig) sind aus 19 mm Spanplatten, lieferbar im Holz- oder Unidekor (ohne Aufpreis). Bei den farbigen Dekoren ist die Kante dem Dekor der Garderobenbänke und Mützenablagen angepasst.

Wählen Sie selbst Ihre beidseitig nutzbare „Zeitlos“ Komplett-Garderobe aus den verschiedenen Bankmodellen und Mützenablagen aus. Aus Sicherheitsgründen ist maximal eine 6er-Kombination (3 x 2 Garderoben) mit zusätzlich mittig gesetzten Standseiten möglich. Unsere »Zeitlos« Raumgarderobe montieren wir Ihnen vor Ort ohne zusätzliche Kosten.

2 Größen

## Standseite doppelseitig

H / T: 158 x 80 cm  
passend zu 2 Bänken  
Banktiefe 35 cm

K17 S002 8015

H / T: 158 x 110 cm  
passend zu 2 Bänken  
Banktiefe 50 cm

K17 S002 1015

2 Größen

## Standseite doppelseitig, mit Spiegel

H / T: 158 x 80 cm  
Spiegel 40 x 100 cm  
passend zu 2 Bänken  
Banktiefe 35 cm

K17 S002 8015 S

H / T: 158 x 110 cm  
Spiegel 60 x 100 cm  
passend zu 2 Bänken  
Banktiefe 50 cm

K17 S002 1015 S



Bitte geben Sie bei Ihrer Bestellung das gewünschte Dekor an.

Breite 60 cm  
3 Plätze

Breite 80 cm  
4 Plätze

Breite 100 cm  
5 Plätze

Breite 120 cm  
6 Plätze

**Dekorrückwand 19 mm stark, 2-teilig, Höhe von oben 46 cm und Höhe von unten 75 cm**

K17 W202 6015

K17 W202 8015

K17 W202 10015

K17 W202 12015

# GARDEROBENBÄNKE

## »FUNKTIONELL«

Unsere »Funktionell« Garderobenbänke werden aus 19 mm Spanplatten, nach DIN 68765, mit einer pflegeleichten Dekoroberfläche gefertigt. Der Stahlunterzug unter der Sitzfläche gewährleistet die Stabilität.



Bitte geben Sie bei Ihrer Bestellung das gewünschte Holzdekor bzw. die RAL-Farbe an.



Breite 64,2 cm  
2 Plätze

Breite 94,4 cm  
3 Plätze

Breite 124,6 cm  
4 Plätze



**Garderobenbank mit Metall-Schuhrost, pulverbeschichtet, Tiefe 50 cm, Tiefe Sitzfläche 28 cm, hinten offen**

Sitzhöhe 26 cm  
mit Rutschstoppleiste

K17 B212 6426

K17 B212 9426

K17 B212 12426

Sitzhöhe 34 cm

K17 B212 6434

K17 B212 9434

K17 B212 12434

Sitzhöhe 42 cm

K17 B212 6442

K17 B212 9442

K17 B212 12442



**Garderobenbank mit Metall-Schuhrost und Fachteilungen, pulverbeschichtet, Tiefe 50 cm, Tiefe Sitzfläche 28 cm, hinten offen**

Sitzhöhe 26 cm  
mit Rutschstoppleiste

K17 B213 6426

K17 B213 9426

K17 B213 12426

Sitzhöhe 34 cm

K17 B213 6434

K17 B213 9434

K17 B213 12434

Sitzhöhe 42 cm

K17 B213 6442

K17 B213 9442

K17 B213 12442



# GARDEROBENBÄNKE »FUNKTIONELL«



Bitte geben Sie bei Ihrer Bestellung das gewünschte Holzdekor bzw. die RAL-Farbe an.



Breite 64,2 cm  
2 Plätze

Breite 94,4 cm  
3 Plätze

Breite 124,6 cm  
4 Plätze



### **Garderobenbank** mit Schuhfächern, hinten offen mit Metall-Schuhrost, Tiefe 50 cm, Tiefe Sitzfläche 28 cm

Sitzhöhe 26 cm  
mit Rutschstoppleiste

K17 B215 6426

K17 B215 9426

K17 B215 12426

Sitzhöhe 34 cm

K17 B215 6434

K17 B215 9434

K17 B215 12434

Sitzhöhe 42 cm

K17 B215 6442

K17 B215 9442

K17 B215 12442



### **Garderobenbank** mit InBoxen „M“ oben, unten offene Fächer, Sitzfläche geschlossen, Tiefe 50 cm

Sitzhöhe 26 cm

K17 B216 6426

K17 B216 9426

K17 B216 12426

Sitzhöhe 34 cm

K17 B216 6434

K17 B216 9434

K17 B216 12434

Sitzhöhe 42 cm

K17 B216 6442

K17 B216 9442

K17 B216 12442

# GARDEROBENABLAGEN

## »FUNKTIONELL«

Unsere »Funktionell« Garderobenablagen fertigen wir aus einer 19 mm Spanplatte mit hochwertigen Dekoren. Sie sind pro Kind mit einem Dreifach-Drehhaken ausgestattet.

Wahlweise haben diese Mützenablagen transparente Kunststoffboxen in zwei verschiedenen Größen, offene Fächer oder Fächer mit Türen. Die glatten Türen liefern wir als Dekortür bzw. die Türen mit Elternpost als farbige Tür aus MDF, jeweils mit Möbelknöpfen vernickelt matt.



Bitte geben Sie bei Ihrer Bestellung das gewünschte Holzdekor oder die Holzfarbe der Tür sowie die Hakenfarbe an.



Breite 64,2 cm  
2 Plätze

Breite 94,4 cm  
3 Plätze

Breite 124,6 cm  
4 Plätze

**Garderobenablage** unten InBoxen »L« transparent, oberes Fach offen, Dreifachhaken, Tiefe 40 cm

Höhe 46 cm

K17 A015 642

K17 A015 943

K17 A015 1244



**Garderobenablage** Doppelfächer, oberes Fach oben offen, Dreifachhaken, Tiefe 27 cm

Höhe 32 cm

K17 A011 642

K17 A011 943

K17 A011 1244

**optional** im oberen Fach, 3 | Aufbewahrungsbox

Bedarf

2 Boxen  
K19Z 85011

3 Boxen  
K19Z 85011

4 Boxen  
K19Z 85011



**Garderobenablage** Doppelfächer, vorne offen, Dreifachhaken, Tiefe 29 cm

Höhe 51 cm

K17 A020 642

K17 A020 943

K17 A020 1244

**optional** im oberen Fach, 3 | Aufbewahrungsbox

Bedarf

2 Boxen  
K19Z 85011

3 Boxen  
K19Z 85011

4 Boxen  
K19Z 85011



### Hinweis

Eine massive Wand für die Wandmontage ist erforderlich!

# GARDEROBENABLAGEN »FUNKTIONELL«



## Türen mit Dekor oder Farbe

Breite 64,2 cm  
2 Plätze

Breite 94,4 cm  
3 Plätze

Breite 124,6 cm  
4 Plätze

**Garderobenablage** oben Doppelfächer mit Tür,  
unten ein offenes Fach, Dreifachhaken, Höhe 60 cm, Tiefe 24 cm



Türen rechts

K17 A033 642R

K17 A033 943R

K17 A033 1244R

Türen links

K17 A033 642L

K17 A033 943L

K17 A033 1244L

Aufpreis  
Unidekor

K17 A033 TU ...

K17 A033 TU ...

K17 A033 TU ...

Verschiedene Farben pro Ablage möglich! **Bitte Unidekor angeben!**

**Garderobenablage** oben Doppelfächer mit farbiger Tür und Bohrungen  
für Elternpost, unten ein offenes Fach, Dreifachhaken, Höhe 60 cm, Tiefe 24 cm



Türen rechts

K17 A034 642R

K17 A034 943R

K17 A034 1244R

Türen links

K17 A034 642L

K17 A034 943L

K17 A034 1244L

**Bitte Holzfarbe der Tür angeben!**

Breite 64,2 cm

Breite 94,4 cm

Breite 124,6 cm

**Wandschutzbrett** aus 19 mm Spanplatte, wahlweise im Holz-  
oder Unidekor



Höhe 60 cm

K17 W001 646

K17 W001 946

K17 W001 1246

Höhe 80 cm

K17 W001 648

K17 W001 948

K17 W001 1248

Höhe 100 cm

K17 W001 6410

K17 W001 9410

K17 W001 12410

### Hinweis

Eine massive Wand für die Wandmontage ist erforderlich!

# KOMPLETT-GARDEROBE

## »FUNKTIONELL«

Erweiterbar mit doppelseitigen Standseiten und Dekorrückwand, werden unsere „Funktionell“ Garderobenbänke und Mützenablagen zur beidseitig nutzbaren und frei im Raum stehenden Komplett-Garderobe.

Die Standseiten und die Rückwand (wahlweise 1- oder 2-teilig) sind aus 19 mm Spanplatten, lieferbar im Holz- oder Unidekor (ohne Aufpreis). Bei den farbigen Dekoren ist die Kante dem Dekor der Garderobenbänke und Mützenablagen angepasst.

Wählen Sie selbst Ihre beidseitig nutzbare „Funktionell“ Komplett-Garderobe aus den verschiedenen Bankmodellen und Mützenablagen aus. Aus Sicherheitsgründen ist maximal eine 6er Kombination (3 x 2 Garderoben) mit zusätzlich mittig gesetzten Standseiten möglich.

Unsere „Funktionell“ Raumgarderobe montieren wir Ihnen vor Ort ohne zusätzliche Kosten.

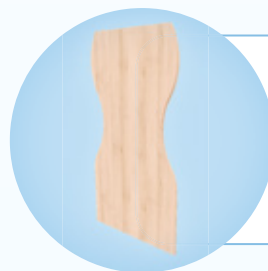

### Standseite doppelseitig

H / T: 158 x 110 cm  
passend zu 2 Bänken  
Banktiefe 50 cm

**K17 S002 1015**

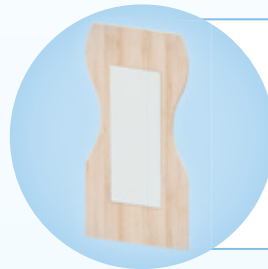

### Standseite doppelseitig, mit Spiegel

H / T: 158 x 110 cm  
Spiegel 60 x 100 cm  
passend zu 2 Bänken  
Banktiefe 50 cm

**K17 S002 1015 S**

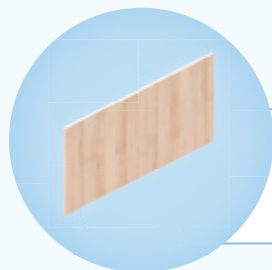

Breite 64,2 cm  
2 Plätze

Breite 94,4 cm  
3 Plätze

Breite 124,6 cm  
4 Plätze

### Dekorrückwand 19 mm stark, Höhe 158 cm

**K17 W101 6415**

**K17 W101 9415**

**K17 W101 12415**



Bitte geben Sie bei Ihrer Bestellung das gewünschte Dekor an.

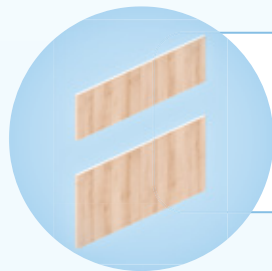

### Dekorrückwand 19 mm stark, 2-teilig, Höhe von oben 46 cm und Höhe von unten 75 cm

**K17 W202 6415**

**K17 W202 9415**

**K17 W202 12415**

## ANZIEHHILFE FÜR DIE KLEINEN

Mit diesem Anziehpodest wird das Anziehen der Kleinen deutlich erleichtert. Die Kinder erreichen über eine 2-stufige Treppe das Podest, die Grifflöcher gewährleisten einen sicheren Stand der Kleinen. Alle Teile bestehen aus 19 mm starken Holzdekorplatten mit 2 mm abgerundeten Sicherheitskanten.

Der Stützfuß ist aus Stahl pulverbeschichtet in RAL 9006 Weißaluminium. Die aufgesetzte Ecke aus Sperrholz können Sie in verschiedenen Farben wählen.

Die Oberfläche des Anzieh-  
tisches und der Treppe kann  
wahlweise auch im Unidekor  
oder mit einer Linoleum-  
oberfläche geliefert werden.



### Anziehhilfe

B/T/H: 82 x 60 x 90 cm,  
Podesthöhe 40 cm

Oberfläche Holzdekor | **K19 AZH 10H**

Oberfläche Unidekor | **K19 AZH 10U**

Oberfläche Linoleum | **K19 AZH 10L**

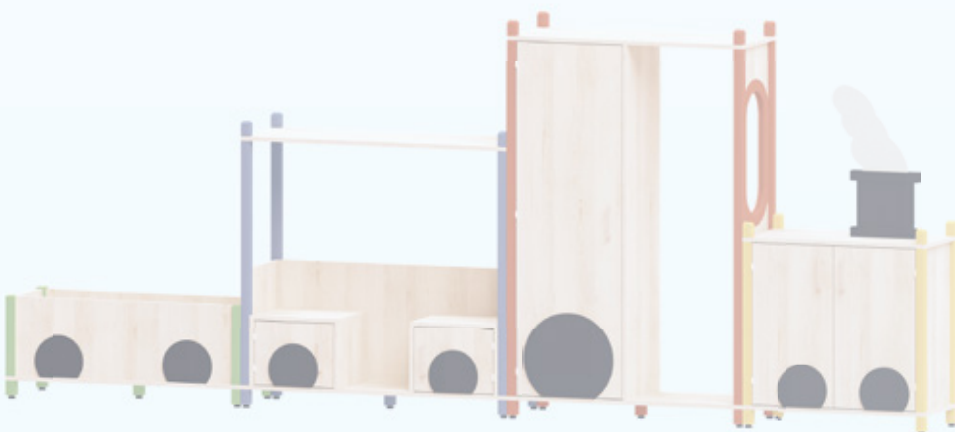

Bitte bei Ihrer Bestellung das Holzdekor, die gewünschte Holzfarbe der Ecke und das Dekor bzw. die Linoleumfarbe der Oberfläche angeben!

# REIHENGARDEROBE »EXKLUSIV«

Unsere »Exklusiv« Reihengarderobe ist ein Materialmix aus 19 und 25 mm Spanplatten mit einer pflegeleichten Melaminoberfläche und einem pulverbeschichteten Stahlgestell.

Für jedes Kind gibt es ein hohes Fach mit Tür und zwei niedrige offene Fächer. Das Jackenfach ist mit einem Dreifachhaken ausgestattet. Die Fachtiefe der oberen Fächer beträgt 31 cm, die des Jackenfaches 26 cm. Hinter der Sitzfläche befindet sich ein Aluminium-Schuhrost.

Die vorgesetzte Sitzfläche von 30 cm besteht aus einer kratzbeständigen 25 mm Spanplatte im Holzdekor und ist bei jeder Garderobenreihe am Anfang und am Ende 5 cm länger als die Gesamtbreite der Garderobenkorpuse.

Der mittlere Fachboden (ohne Aufpreis) und die Türen (mit Aufpreis) können wahlweise auch mit einer 19 mm Unidekorplatte farblich abgesetzt werden.



**!** Bitte geben Sie bei Ihrer Bestellung das gewünschte Holzdekor, die RAL-Farbe sowie die Hakenfarbe an. Teilen Sie uns bei Ihrer Bestellung die Gesamtplatzzahl der einzelnen »Exklusiv« Reihengarderoben mit. Dadurch können wir die Sitzflächen so optimieren, dass dort nur eine Mindestanzahl an Teilungsfugen vorhanden ist.



## Grundelement 2 Plätze Breite 44,9 cm, Gesamttiefe 58,2 cm

	Sitzhöhe 26 cm Gesamthöhe 180 cm Hakenhöhe 92 cm	Sitzhöhe 34 cm Gesamthöhe 188 cm Hakenhöhe 100 cm	Sitzhöhe 42 cm Gesamthöhe 196 cm Hakenhöhe 108 cm
Türen links	<b>K17 K110 226TL</b>	<b>K17 K110 234TL</b>	<b>K17 K110 242TL</b>
Türen rechts	<b>K17 K110 226TR</b>	<b>K17 K110 234TR</b>	<b>K17 K110 242TR</b>



## Grundelement 3 Plätze Breite 66,3 cm, Gesamttiefe 58,2 cm

	Sitzhöhe 26 cm Gesamthöhe 180 cm Hakenhöhe 92 cm	Sitzhöhe 34 cm Gesamthöhe 188 cm Hakenhöhe 100 cm	Sitzhöhe 42 cm Gesamthöhe 196 cm Hakenhöhe 108 cm
Türen links	<b>K17 K110 326TL</b>	<b>K17 K110 334TL</b>	<b>K17 K110 342TL</b>
Türen rechts	<b>K17 K110 326TR</b>	<b>K17 K110 334TR</b>	<b>K17 K110 342TR</b>

### Hinweis

Unsere „Exklusiv“ Reihengarderobe kann nur wandmontiert angeboten werden. Eine massive Wand ist für die Montage erforderlich.



# REIHENGARDEROBE

## »EXKLUSIV«



Die »Exklusiv« Reihengarderobe beginnt links mit einem 2er- oder 3er-Grundelement, welche mit beliebigen Anbauelementen erweitert werden kann. Für einen Nischeneinbau liefern wir auf Wunsch maßgenaue Seiten-Passleisten.

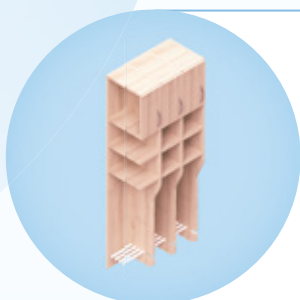
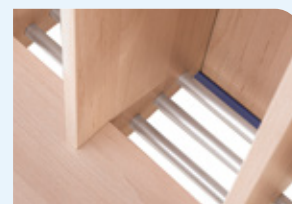

### Zwischenelement 3 Plätze Breite 64,2 cm, Gesamttiefe 58,2 cm

	Sitzhöhe 26 cm Gesamthöhe 180 cm Hakenhöhe 92 cm	Sitzhöhe 34 cm Gesamthöhe 188 cm Hakenhöhe 100 cm	Sitzhöhe 42 cm Gesamthöhe 196 cm Hakenhöhe 108 cm
Türen links	<b>K17 K111 326TL</b>	<b>K17 K111 334TL</b>	<b>K17 K111 342TL</b>
Türen rechts	<b>K17 K111 326TR</b>	<b>K17 K111 334TR</b>	<b>K17 K111 342TR</b>

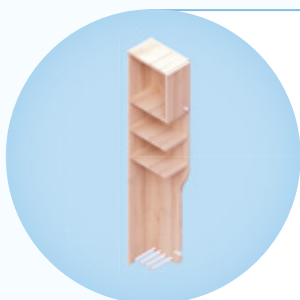

### Abschlusselement 1 Platz Breite 21,6 cm, Gesamttiefe 58,2 cm

	Sitzhöhe 26 cm Gesamthöhe 180 cm Hakenhöhe 92 cm	Sitzhöhe 34 cm Gesamthöhe 188 cm Hakenhöhe 100 cm	Sitzhöhe 42 cm Gesamthöhe 196 cm Hakenhöhe 108 cm
Türen links	<b>K17 K112 126TL</b>	<b>K17 K112 134TL</b>	<b>K17 K112 142TL</b>
Türen rechts	<b>K17 K112 126TR</b>	<b>K17 K112 134TR</b>	<b>K17 K112 142TR</b>



### Abschlusselement 2 Plätze Breite 43,0 cm, Gesamttiefe 58,2 cm

	Sitzhöhe 26 cm Gesamthöhe 180 cm Hakenhöhe 92 cm	Sitzhöhe 34 cm Gesamthöhe 188 cm Hakenhöhe 100 cm	Sitzhöhe 42 cm Gesamthöhe 196 cm Hakenhöhe 108 cm
Türen links	<b>K17 K112 226TL</b>	<b>K17 K112 234TL</b>	<b>K17 K112 242TL</b>
Türen rechts	<b>K17 K112 226TR</b>	<b>K17 K112 234TR</b>	<b>K17 K112 242TR</b>

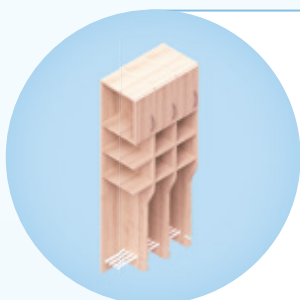

### Abschlusselement 3 Plätze Breite 64,4 cm, Gesamttiefe 58,2 cm

	Sitzhöhe 26 cm Gesamthöhe 180 cm Hakenhöhe 92 cm	Sitzhöhe 34 cm Gesamthöhe 188 cm Hakenhöhe 100 cm	Sitzhöhe 42 cm Gesamthöhe 196 cm Hakenhöhe 108 cm
Türen links	<b>K17 K112 326TL</b>	<b>K17 K112 334TL</b>	<b>K17 K112 342TL</b>
Türen rechts	<b>K17 K112 326TR</b>	<b>K17 K112 334TR</b>	<b>K17 K112 342TR</b>

Aufpreis für Unidekor pro Tür (verschiedene Farben pro Garderobenanlage möglich)

Bitte Unifarbe angeben! **K17 K11 TU ...**

Aufpreis pro Passleiste für den seitlichen Wandanschluss (inkl. Montage vor Ort)

Bitte Breite angeben! **K17 K11 PL ...**

# GARDEROBENSCHRÄNKE MIT SOCKELNISCHE

## »MKS«

Unsere Garderoben „MKS“ werden aus 19 mm Spanplatten mit einer melaminharzbeschichteten Holzdekoroberfläche gefertigt. Die Front kann wahlweise als offenes Regal oder mit Türen gewählt werden. Die Türen werden standardmäßig mit Metall-Muschelgriffen vernickelt matt geliefert.

Gegen Aufpreis sind runde Kunststoff-Muschelgriffe in vielen Farben möglich. Die verkürzten Türen um jeweils 25 mm oben und unten gewährleisten eine optimale Belüftung der feuchten Jacken. Jedes Fach ist mit einem Dreifachhaken ausgestattet und teilweise zusätzlich mit einer Kunststoffbox 12 l (E-Box »L«).



Bitte geben Sie bei Ihrer Bestellung das gewünschte Holzdekor, die Farbe der Kunststoffboxen und die Hakenfarbe an.

### offen, ohne Boxen, oben zusätzliches Fach

	<p>Breite 72,5 cm 2 Plätze</p>		<p>Breite 107,8 cm 3 Plätze</p>
<p>Tiefe 40 cm <b>K17 MKS 400 2 130</b></p>		<p>Tiefe 40 cm <b>K17 MKS 400 3 130</b></p>	
<p><b>Höhe 130 cm</b></p>		<p><b>Höhe 130 cm</b></p>	
	<p>Breite 72,5 cm 2 Plätze</p>		<p>Breite 107,8 cm 3 Plätze</p>
<p>Tiefe 40 cm <b>K17 MKS 400 2 158</b></p>		<p>Tiefe 40 cm <b>K17 MKS 400 3 158</b></p>	
<p><b>Höhe 158 cm</b></p>		<p><b>Höhe 158 cm</b></p>	

#### Hinweis

Wandmontage erforderlich! Standardmäßig wird Montagematerial für massive Wände mitgeliefert. Montagematerial für Gipskartonwände oder Gasbeton-/Hohlsteinwände wird gesondert berechnet. Bitte bei der Bestellung die vorhandene Wand angeben.





# GARDEROBENSCHRÄNKE MIT SOCKELNISCHE

## »MKS«

### offen, mit E-Boxen



Breite 72,5 cm  
2 Plätze

Tiefe 40 cm  
**K17 MKS 401 2 130**

**Höhe 130 cm**



Breite 107,8 cm  
3 Plätze

Tiefe 40 cm  
**K17 MKS 401 3 130**

**Höhe 130 cm**

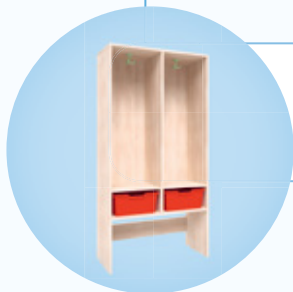

Breite 72,5 cm  
2 Plätze

Tiefe 40 cm  
**K17 MKS 401 2 158**

**Höhe 158 cm**



Breite 107,8 cm  
3 Plätze

Tiefe 40 cm  
**K17 MKS 401 3 158**

**Höhe 158 cm**

### Türen, ohne E-Boxen, oben zusätzliches Fach



Breite 72,5 cm  
2 Plätze

Tiefe 40 cm  
Tür rechts  
**K17 MKS 410 2 130R**  
Tür links  
**K17 MKS 410 2 130L**

**Höhe 130 cm**



Breite 107,8 cm  
3 Plätze

Tiefe 40 cm  
Tür rechts  
**K17 MKS 410 3 130R**  
Tür links  
**K17 MKS 410 3 130L**

**Höhe 130 cm**



Breite 72,5 cm  
2 Plätze

Tiefe 40 cm  
Tür rechts  
**K17 MKS 410 2 158R**  
Tür links  
**K17 MKS 410 2 158L**

**Höhe 158 cm**



Breite 107,8 cm  
3 Plätze

Tiefe 40 cm  
Tür rechts  
**K17 MKS 410 3 158R**  
Tür links  
**K17 MKS 410 3 158L**

**Höhe 158 cm**

#### Hinweis

Wandmontage erforderlich! Standardmäßig wird Montagematerial für massive Wände mitgeliefert. Montagematerial für Gipskartonwände oder Gasbeton-/Hohlsteinwände wird gesondert berechnet. Bitte bei der Bestellung die vorhandene Wand angeben.

Preise und sonstige Zuschläge siehe separate Preisliste.

# GARDEROBENSCHRÄNKE MIT SOCKELNISCHE »MKS«



## Türen, mit E-Boxen



Breite 72,5 cm  
2 Plätze

Tiefe 40 cm  
Tür rechts  
**K17 MKS 411 2 130R**  
Tür links  
**K17 MKS 411 2 130L**

**Höhe 130 cm**



Breite 107,8 cm  
3 Plätze

Tiefe 40 cm  
Tür rechts  
**K17 MKS 411 3 130R**  
Tür links  
**K17 MKS 411 3 130L**

**Höhe 130 cm**



Breite 72,5 cm  
2 Plätze

Tiefe 40 cm  
Tür rechts  
**K17 MKS 411 2 158R**  
Tür links  
**K17 MKS 411 2 158L**

**Höhe 158 cm**



Breite 107,8 cm  
3 Plätze

Tiefe 40 cm  
Tür rechts  
**K17 MKS 411 3 158R**  
Tür links  
**K17 MKS 411 3 158L**

**Höhe 158 cm**

## Türen, ohne E-Boxen



Breite 72,5 cm  
2 Plätze

Tiefe 40 cm  
Tür rechts  
**K17 MKS 430 2 130R**  
Tür links  
**K17 MKS 430 2 130L**

**Höhe 130 cm**



Breite 107,8 cm  
3 Plätze

Tiefe 40 cm  
Tür rechts  
**K17 MKS 430 3 130R**  
Tür links  
**K17 MKS 430 3 130L**

**Höhe 130 cm**



Breite 72,5 cm  
2 Plätze

Tiefe 40 cm  
Tür rechts  
**K17 MKS 430 2 158R**  
Tür links  
**K17 MKS 430 2 158L**

**Höhe 158 cm**



Breite 107,8 cm  
3 Plätze

Tiefe 40 cm  
Tür rechts  
**K17 MKS 430 3 158R**  
Tür links  
**K17 MKS 430 3 158L**

**Höhe 158 cm**

### Hinweis

Wandmontage erforderlich! Standardmäßig wird Montagematerial für massive Wände mitgeliefert. Montagematerial für Gipskartonwände oder Gasbeton-/Hohlsteinwände wird gesondert berechnet. Bitte bei der Bestellung die vorhandene Wand angeben.

# GARDEROBENBÄNKE

»MKS«

Unsere „MKS“ Garderobenbänke bestehen aus einer 19 mm Spanplatte, nach DIN 68765, mit einer pflegeleichten Dekoroberfläche. Der Stahlunterzug unter der Sitzfläche gewährleistet die Stabilität.



**Tiefe 35 cm**

	Schrankbreite 72,5 cm Bankbreite 64,2 cm 2 Plätze	Schrankbreite 107,8 cm Bankbreite 100 cm 3 Plätze
<b>Garderobenbank ohne Schuhablage</b>	Sitzhöhe 26 cm K17 B101 6426 Sitzhöhe 34 cm K17 B101 6434	K17 B101 10026 K17 B101 10034



**Tiefe 35 cm**

	Schrankbreite 72,5 cm Bankbreite 64,2 cm 2 Plätze	Schrankbreite 107,8 cm Bankbreite 100 cm 3 Plätze
<b>Garderobenbank mit Metall-Schuhrost</b>	Sitzhöhe 26 cm K17 B112 6426 Sitzhöhe 34 cm K17 B112 6434	K17 B112 10026 K17 B112 10034



**Tiefe 35 cm**

	Schrankbreite 72,5 cm Bankbreite 64,2 cm 2 Plätze	Schrankbreite 107,8 cm Bankbreite 100 cm 3 Plätze
<b>Garderobenbank mit Metall-Schuhrost und Fachteilungen, pulverbeschichtet</b>	Sitzhöhe 26 cm K17 B313 6426 Sitzhöhe 34 cm K17 B313 6434	K17 B313 10026 K17 B313 10034



**Tiefe 35 cm**

	Schrankbreite 72,5 cm Bankbreite 64,2 cm 2 Plätze	Schrankbreite 107,8 cm Bankbreite 100 cm 3 Plätze
<b>Garderobenbank mit Schuhablage und Vollholz-Fachteilungen</b>	Sitzhöhe 26 cm K17 B314 6426 Sitzhöhe 34 cm K17 B314 6434	K17 B314 10026 K17 B314 10034



**!** Bitte geben Sie bei Ihrer Bestellung das gewünschte Holzdekor und die RAL-Farbe an.

# GARDEROBENSCHRÄNKE MIT SOCKEL

## »MKS«

### offen, ohne E-Boxen, oben zusätzliches Fach mit einer Tür

	Breite 72,5 cm 2 Plätze	Tiefe 40 cm Tür rechts <b>K17 MKS 520 2 130R</b>		Breite 107,8 cm 3 Plätze	Tiefe 40 cm Tür rechts <b>K17 MKS 520 3 130R</b>
		Tür links <b>K17 MKS 520 2 130L</b>			Tür links <b>K17 MKS 520 3 130L</b>
	<b>Höhe 130 cm</b>			<b>Höhe 130 cm</b>	
	Breite 72,5 cm 2 Plätze	Tiefe 40 cm Tür rechts <b>K17 MKS 520 2 158R</b>		Breite 107,8 cm 3 Plätze	Tiefe 40 cm Tür rechts <b>K17 MKS 520 3 158R</b>
		Tür links <b>K17 MKS 520 2 158L</b>			Tür links <b>K17 MKS 520 3 158L</b>
	<b>Höhe 158 cm</b>			<b>Höhe 158 cm</b>	

### offen, mit E-Boxen, oben zusätzliches Fach mit einer Tür

	Breite 72,5 cm 2 Plätze	Tiefe 40 cm Tür rechts <b>K17 MKS 521 2 130R</b>		Breite 107,8 cm 3 Plätze	Tiefe 40 cm Tür rechts <b>K17 MKS 521 3 130R</b>
		Tür links <b>K17 MKS 521 2 130L</b>			Tür links <b>K17 MKS 521 3 130L</b>
	<b>Höhe 130 cm</b>			<b>Höhe 130 cm</b>	
	Breite 72,5 cm 2 Plätze	Tiefe 40 cm Tür rechts <b>K17 MKS 521 2 158R</b>		Breite 107,8 cm 3 Plätze	Tiefe 40 cm Tür rechts <b>K17 MKS 521 3 158R</b>
		Tür links <b>K17 MKS 521 2 158L</b>			Tür links <b>K17 MKS 521 3 158L</b>
	<b>Höhe 158 cm</b>			<b>Höhe 158 cm</b>	

#### Hinweis

Wandmontage erforderlich! Standardmäßig wird Montagematerial für massive Wände mitgeliefert. Montagematerial für Gipskartonwände oder Gasbeton-/Hohlsteinwände wird gesondert berechnet. Bitte bei der Bestellung die vorhandene Wand angeben.



# GARDEROBENSCHRÄNKE MIT SOCKEL

## »MKS«

### Türen, ohne E-Boxen, unten je 1 Fach



Breite 72,5 cm  
2 Plätze

Tiefe 40 cm  
Tür rechts  
**K17 MKS 530 2 130R**  
Tür links  
**K17 MKS 530 2 130L**

**Höhe 130 cm**



Breite 107,8 cm  
3 Plätze

Tiefe 40 cm  
Tür rechts  
**K17 MKS 530 3 130R**  
Tür links  
**K17 MKS 530 3 130L**

**Höhe 130 cm**



Breite 72,5 cm  
2 Plätze

Tiefe 40 cm  
Tür rechts  
**K17 MKS 530 2 158R**  
Tür links  
**K17 MKS 530 2 158L**

**Höhe 158 cm**



Breite 107,8 cm  
3 Plätze

Tiefe 40 cm  
Tür rechts  
**K17 MKS 530 3 158R**  
Tür links  
**K17 MKS 530 3 158L**

**Höhe 158 cm**

### Türen, mit E-Boxen, unten je 1 Fach



Breite 72,5 cm  
2 Plätze

Tiefe 40 cm  
Tür rechts  
**K17 MKS 531 2 130R**  
Tür links  
**K17 MKS 531 2 130L**

**Höhe 130 cm**



Breite 107,8 cm  
3 Plätze

Tiefe 40 cm  
Tür rechts  
**K17 MKS 531 3 130R**  
Tür links  
**K17 MKS 531 3 130L**

**Höhe 130 cm**



Breite 72,5 cm  
2 Plätze

Tiefe 40 cm  
Tür rechts  
**K17 MKS 531 2 158R**  
Tür links  
**K17 MKS 531 2 158L**

**Höhe 158 cm**



Breite 107,8 cm  
3 Plätze

Tiefe 40 cm  
Tür rechts  
**K17 MKS 531 3 158R**  
Tür links  
**K17 MKS 531 3 158L**

**Höhe 158 cm**

# GARDEROBENREGALE FÜR MEHR ORDNUNG

Die Garderobenregale bieten idealen Stauraum für Wechselwäsche und andere Utensilien. Sie sind in 3 verschiedenen Breiten und, passend zu unseren Garderoben, in 2 verschiedenen Höhen lieferbar. Alle Regale sind aus einer 19 mm Spanplatte mit einer pflegeleichten Melaminoberfläche.

Wahlweise bieten wir Ihnen offene Fächer, Fächer mit herausnehmbaren Kunststoffboxen oder Kunststoffboxen auf Schienenführung an. Die Boxen sind abwaschbar und bieten mit 12 l Nutzinhalt genug Platz für alle Sachen.



Bitte geben Sie bei Ihrer Bestellung das gewünschte Holzdekor und die Farbe der Boxen an.

## Garderobenregal Höhe 130 cm, Tiefe 40 cm

Breite 37,2 cm



5 offene Fächer  
**K18 R005 130**



5 offene Fächer mit  
5 Kunststoffboxen  
**K18 R105 130**



5 Kunststoffboxen  
**K18 R205 130**

Breite 72,5 cm



10 offene Fächer  
**K18 R010 130**



10 offene Fächer mit  
10 Kunststoffboxen  
**K18 R110 130**



10 Kunststoffboxen  
**K18 R210 130**

Breite 107,8 cm



15 offene Fächer  
**K18 R015 130**



15 offene Fächer mit  
15 Kunststoffboxen  
**K18 R115 130**



15 Kunststoffboxen  
**K18 R215 130**



## GARDEROBENREGALE FÜR MEHR ORDNUNG



Gelb (02)



Transparent (20)



Orange (53)



Rot (09)



Hellblau (22)



Limonengrün (36)

### Hinweis

Wir empfehlen zur Standsicherheit der Regale eine Wandbefestigung.

### Garderobenregal Höhe 158 cm, Tiefe 40 cm

Breite 37,2 cm



6 offene Fächer  
K18 R006 158



6 offene Fächer mit  
6 Kunststoffboxen  
K18 R106 158



6 Kunststoffboxen  
K18 R206 158

Breite 72,5 cm



12 offene Fächer  
K18 R012 158



12 offene Fächer mit  
12 Kunststoffboxen  
K18 R112 158



12 Kunststoffboxen  
K18 R212 158

Breite 107,8 cm



18 Fächer  
K18 R018 158



18 Fächer mit  
18 Kunststoffboxen  
K18 R118 158



18 Kunststoffboxen  
K18 R218 158

## GARDEROBENSPIEGEL EINDRUCK MACHEN

Unsere Garderobenspiegel bestehen aus 4 mm Spiegelglas, hinterlegt mit splitterbindender Sicherheitsfolie und einem Bucherahmen, naturfarben oder farbig lackiert. Wählen Sie aus 3 Formen und 6 Größen Ihren Lieblingspiegel aus.

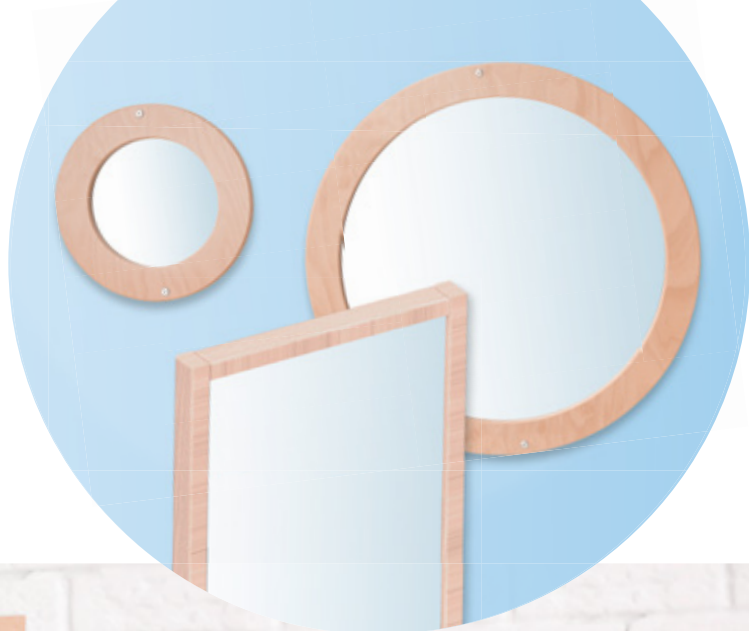

Bitte geben Sie bei Ihrer Bestellung mit farbigem Rahmen die gewünschte Holzfarbe an!

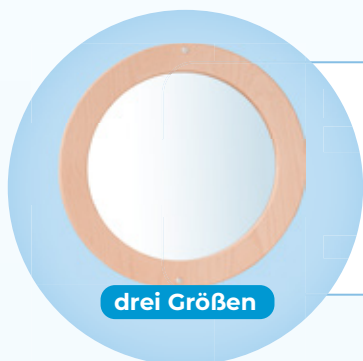

Ø 40 cm

Ø 60 cm

Ø 80 cm

**Rundspiegel** 18 mm stark, Rahmen aus Buchensperrholz, inklusive Montagematerial für massive Wände

Rahmen Buche natur  
Rahmen farbig

K19 SPI RU40BU  
K19 SPI RU40FA

K19 SPI RU60BU  
K19 SPI RU60FA

K19 SPI RU80BU  
K19 SPI RU80FA



60 x 60 cm

60 x 100 cm

80 x 120 cm

**Rechteckspiegel** 40 mm stark, Rahmen aus Buchemassivholz, inklusive Montagematerial für massive Wände

Rahmen Buche natur  
Rahmen farbig

K19 SPI 606BU  
K19 SPI 606FA

K19 SPI 6010BU  
K19 SPI 6010FA

K19 SPI 8012BU  
K19 SPI 8012FA

### Hinweis

Standardmäßig wird Montagematerial für massive Wände mitgeliefert. Montagematerial für Gipskartonwände oder Gasbeton-/Hohlsteinwände wird gesondert berechnet. Bitte bei der Bestellung die vorhandene Wand angeben.



# ELTERNPOST GUT AUFBEWAHRT

Hier können wichtige Informationen für die Eltern oder Zeichnungen von den Kindern eingerollt und in die runden Öffnungen gesteckt werden. Unsere Elternpost wird aus 18 mm Buchensperrholz, farblos oder farbig lackiert, gefertigt und ist in vielen Größen und Motiven lieferbar. Der Wandabstand beträgt 15 cm, der Lochdurchmesser 5 cm.



Bitte bei der Bestellung in farbiger Ausführung die gewünschte Holzfarbe angeben!



## Elternpost »Seestern« für 15 Kinder

B/H: 60 x 62 cm

Buche natur | **K19 EP15 01BU**  
farbig | **K19 EP15 01FA**

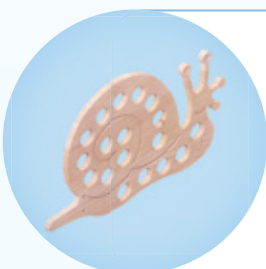

## Elternpost »Schnecke« für 18 Kinder

B/H: 70 x 44 cm

Buche natur | **K19 EP18 02BU**  
farbig | **K19 EP18 02FA**

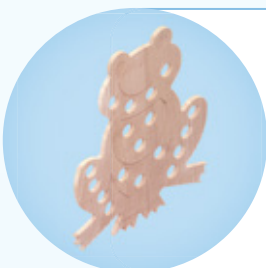

## Elternpost »Frosch« für 18 Kinder

B/H: 65 x 77 cm

Buche natur | **K19 EP18 03BU**  
farbig | **K19 EP18 03FA**



## Elternpost »Schmetterling« für 20 Kinder

B/H: 65 x 58 cm

Buche natur | **K19 EP20 04BU**  
farbig | **K19 EP20 04FA**



## Elternpost »Fisch« für 21 Kinder

B/H: 71 x 53 cm

Buche natur | **K19 EP21 05BU**  
farbig | **K19 EP21 05FA**

### Hinweis

Standardmäßig wird Montagematerial für massive Wände mitgeliefert. Montagematerial für Gipskartonwände oder Gasbeton-/Hohlsteinwände wird gesondert berechnet. Bitte bei der Bestellung die vorhandene Wand angeben.

# STIEFELAUFBEWAHRUNG

## DAS CHAOS IST VORBEI

Unsere verschiedenen Varianten für die kleinen Stiefel bieten für jeden Raum das passende Modell.

**Stiefelwand** zur Montage an eine massive Wand,  
Material: 19 mm Spanplatte im Holz- oder Unidekor,  
Rohr und Schutzleiste aus pulverbeschichtetem Stahl



### Stiefelwand für 10 Paar Stiefel

B / H / T: 90 x 55 x 13 cm

Rückwand Holzdekor | **K18 SW10 01RH**

Rückwand Unidekor | **K18 SW10 01RU**

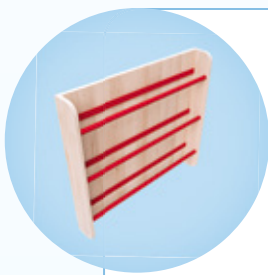

### Stiefelwand für 15 Paar Stiefel

B / H / T: 90 x 81 x 13 cm

Rückwand Holzdekor | **K18 SW15 01RH**

Rückwand Unidekor | **K18 SW15 01RU**



### Stiefelwand für 20 Paar Stiefel

B / H / T: 90 x 108 x 13 cm

Rückwand Holzdekor | **K18 SW20 01RH**

Rückwand Unidekor | **K18 SW20 01RU**

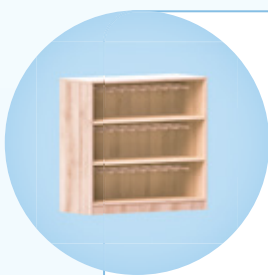

### Stiefelregal für 15 Paar Stiefel

B / H / T: 100 x 93 x 40 cm

3 Böden Holzdekor | **K18 SR15 01H**

3 Böden Linoleumbelag | **K18 SR15 01L**



### Stiefelregal für 20 Paar Stiefel

B / H / T: 100 x 120 x 40 cm

4 Böden Holzdekor | **K18 SR20 01H**

4 Böden Linoleumbelag | **K18 SR20 01L**

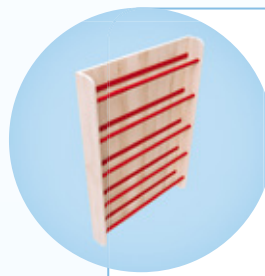

### Stiefelwand für 25 Paar Stiefel

B / H / T: 90 x 134 x 13 cm

Rückwand Holzdekor | **K18 SW25 01RH**

Rückwand Unidekor | **K18 SW25 01RU**

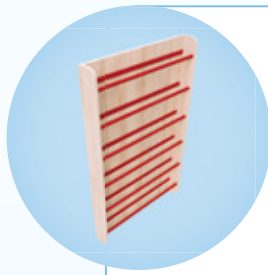

### Stiefelwand für 30 Paar Stiefel

B / H / T: 90 x 161 x 13 cm

Rückwand Holzdekor | **K18 SW30 01RH**

Rückwand Unidekor | **K18 SW30 01RU**



Bitte bei Ihrer Bestellung das Dekor und die RAL-Farbe angeben!

#### Hinweis

Standardmäßig wird Montagematerial für massive Wände mitgeliefert. Montagematerial für Gipskartonwände oder Gasbeton-/Hohlsteinwände wird gesondert berechnet. Bitte bei der Bestellung die vorhandene Wand angeben.

### Stiefelregal mit Sockel

Material: 19 mm Spanplatte im Holzdekor, Stiefelhalter aus pulverbeschichtetem Stahl

# STIEFELAUFBEWAHRUNG

## DAS CHAOS IST VORBEI



### Stiefelkutsche

mit 4 Rollen, davon 2 feststellbar  
Material: Seitenteile aus 18 mm Buchensperrholz farblos oder farblich lackiert, Stiefelhalter aus Buchenmassivholz farblos lackiert

### Stiefelkutsche

mit 4 Rollen, davon 2 feststellbar  
Material: 19 mm Spanplatte im Holzdekor, Stiefelhalter aus pulverbeschichtetem Stahl



### Stiefelkutsche für 15 Paar Stiefel

B / H / T: 100 x 95 x 35 cm

3 Böden  
Holzdekor

**K18 SK15 02H**

3 Böden  
Linoleumbelag

**K18 SK15 02L**



Bitte bei Ihrer Bestellung das Holzdekor und die RAL-Farbe angeben!

### Stiefelhalter

zur Montage an eine massive Wand,  
Material: pulverbeschichteter Stahl

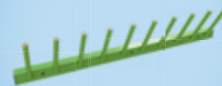

### Stiefelhalter für 5 Paar Stiefel

Länge: 100 cm, T / H: 14 x 20 cm

**K18 SH05 01S**



Bitte bei Ihrer Bestellung die RAL-Farbe angeben!

### Stiefelkutsche für 12 Paar Stiefel

B / H / T: 100 x 70,5 x 40 cm

Seiten  
Buche natur

**K18 SK12 01BU**

Seiten  
farbig

**K18 SK12 01FA**



Bitte bei Ihrer Bestellung mit farbigen Seitenteilen die gewünschte Holzfarbe angeben!

### Stiefelkutsche für 18 Paar Stiefel

B / H / T: 100 x 100,5 x 40 cm

Seiten  
Buche natur

**K18 SK18 01BU**

Seiten  
farbig

**K18 SK18 01FA**

### Hinweis

Standardmäßig wird Montagematerial für massive Wände mitgeliefert. Montagematerial für Gipskartonwände oder Gasbeton-/Hohlsteinwände wird gesondert berechnet. Bitte bei der Bestellung die vorhandene Wand angeben.



# MATSCHGARDEROBE SAUBER & TROCKEN

## Matschgarderobenwagen

für Stiefel und Regenbekleidung, mit 4 Rollen, davon 2 feststellbar.  
Material: 19 mm Dekorplatte, Stiefelhalter aus pulverbeschichtetem Stahl, Zweifachhaken aus Kunststoff



### Matschgarderobenwagen »Krippe«

eine Seite Platz für 15 Paar Stiefel,  
andere Seite 8 Doppelhaken  
für max. 16 Matschhosen

B / H / T: 100 x 100 x 50 cm

Unterboden Holzdekor | **K18 MW15 01H**

Unterboden Linoleumbelag | **K18 MW15 01L**



### Matschgarderobenwagen »Kindergarten«

eine Seite Platz für 20 Paar Stiefel,  
andere Seite 10 Doppelhaken  
für max. 20 Matschhosen

B / H / T: 130 x 130 x 50 cm

Unterboden Holzdekor | **K18 MW20 01H**

Unterboden Linoleumbelag | **K18 MW20 01L**



Bitte bei Ihrer Bestellung das Holzdekor, die RAL-Farbe, die Hakenfarbe und eventuell die Linoleumfarbe angeben!



# MATSCHGARDEROBE SAUBER & TROCKEN

## Matschgarderobenständer

mit Kunststoffhaken und 4 Rollen,  
davon 2 feststellbar

Material: pulverbeschichtetes  
Stahlgestell, in vielen Farben lieferbar,  
Dreifachhaken aus Kunststoff

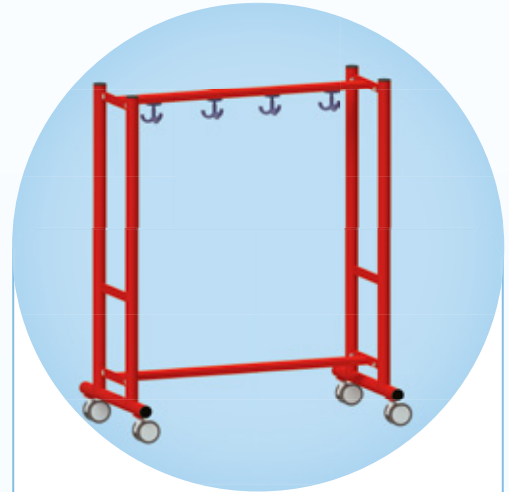

## Matschgarderobenständer »Krippe«

Höhe 110 cm, Tiefe 50 cm

Breite 90 cm,  
4 Dreifachhaken

**K18 MG04 11S**

Breite 105 cm,  
5 Dreifachhaken

**K18 MG05 11S**

## Matschgarderobenständer »Kindergarten«

Höhe 130 cm, Tiefe 50 cm

Breite 120 cm,  
6 Dreifachhaken

**K18 MG06 13S**

Breite 140 cm,  
7 Dreifachhaken

**K18 MG07 13S**

Breite 160 cm,  
8 Dreifachhaken

**K18 MG08 13S**

Breite 180 cm,  
9 Dreifachhaken

**K18 MG09 13S**

## Matschgarderobenständer

Durch die Verstellung der Höhe von 110-130 cm  
ist diese Matschgarderoberobe universell einsetzbar  
im Krippen- und Kindergartenbereich.

Mit Metallhaken nach innen zeigend und 4 Rollen  
(2 feststellbar),

Gesamttiefe 50 cm, Material: pulverbeschichtetes  
Stahlgestell, in vielen Farben lieferbar

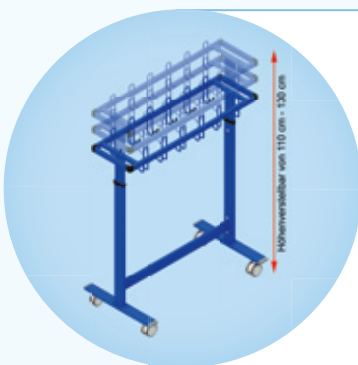

## Matschgarderoberobe

Höhe 110 cm, Tiefe 50 cm

Breite 100 cm,  
12 Doppelhaken

**K18 MG12 21S**

Breite 150 cm,  
18 Doppelhaken

**K18 MG18 21S**

Breite 200 cm,  
24 Doppelhaken

**K18 MG24 21S**

Breite 200 cm,  
30 Doppelhaken

**K18 MG30 21S**



Bitte bei der Bestellung die  
RAL-Farbe angeben!

# STAHLGARDEROBE

## »ROBUST«

Unsere »Robust« Stahlgarderobe haben wir speziell für den Hortbereich entwickelt. Sie ist extrem stabil und pflegeleicht.

**!** Bitte geben Sie bei Ihrer Bestellung die RAL-Farbe für das Gestell an. Bei den Holzdekorsitzflächen bitte das Holzdekor angeben.



### Garderobenbänke

Die »Robust« Bänke haben ein pulverbeschichtetes Stahlgestell aus Quadratprofil 30 x 30 mm mit einem fest verschweißten Schuhrost, in vielen Farben lieferbar. die Sitzfläche ist wahlweise mit einer pflegeleichten 25 mm starken Dekoroberfläche oder mit naturfarbenen Massivholzleisten 70 x 22 mm zu haben.

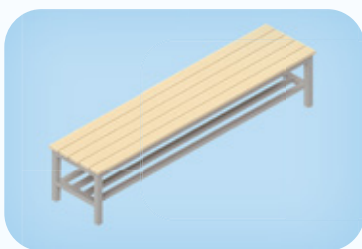

Breite 100 cm

Breite 150 cm

Breite 200 cm

#### Garderobenbank mit Holzleisten, freistehend, Tiefe 35 cm

Sitzhöhe 34 cm

K16 B012 10034

K16 B012 15034

K16 B012 20034

Sitzhöhe 42 cm

K16 B012 10042

K16 B012 15042

K16 B012 20042



Holzdekor

Breite 100 cm

Breite 150 cm

Breite 200 cm

#### Garderobenbank mit Holzdekorsitzfläche, freistehend, Tiefe 35 cm

Sitzhöhe 34 cm

K16 B112 10034

K16 B112 15034

K16 B112 20034

Sitzhöhe 42 cm

K16 B112 10042

K16 B112 15042

K16 B112 20042



Breite 100 cm

Breite 150 cm

Breite 200 cm

#### Garderobenbank mit Holzleisten, wandmontiert, Tiefe 35 cm

Sitzhöhe 34 cm

K16 B001 10034

K16 B001 15034

K16 B001 20034

Sitzhöhe 42 cm

K16 B001 10042

K16 B001 15042

K16 B001 20042



Holzdekor

Breite 100 cm

Breite 150 cm

Breite 200 cm

#### Garderobenbank mit Holzdekorsitzfläche, wandmontiert, Tiefe 35 cm

Sitzhöhe 34 cm

K16 B101 10034

K16 B101 15034

K16 B101 20034

Sitzhöhe 42 cm

K16 B101 10042

K16 B101 15042

K16 B101 20042

**Hinweis** Eine massive Wand für die Montage ist erforderlich!

# STAHLGARDEROBE

## »ROBUST«

Unsere „Robust“ Regale aus pulverbeschichtetem Stahl gibt es als Schuh- und Stiefelregal, passend zu den „Robust“ Sicherheitshakenleisten. Die Beine haben ein 40 x 20 mm Ovalrohr und die Roste ein 20 x 20 mm Quadratprofilrohr. Mit den Aufsatzregalen sind sie beliebig erweiterbar.

Breite 100 cm

Breite 150 cm

Breite 200 cm

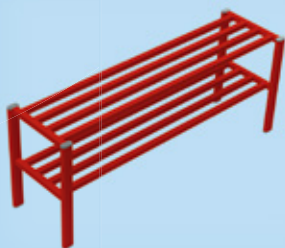

### Grundregal für Schuhe Fachhöhe 18 cm, Tiefe 27 cm

2 Roste, Höhe 40 cm | **K16 R101 100** | **K16 R101 150** | **K16 R101 200**

### Aufsatzregal für Schuhe Fachhöhe 18 cm, Tiefe 27 cm, mit Wandhalterung

1 Rost, Höhe 20 cm | **K16 R200 100** | **K16 R200 150** | **K16 R200 200**  
 2 Roste, Höhe 40 cm | **K16 R201 100** | **K16 R201 150** | **K16 R201 200**

Breite 100 cm

Breite 150 cm

Breite 200 cm

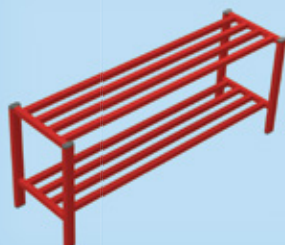

### Grundregal für Stiefel Fachhöhe 26 cm, Tiefe 27 cm

2 Roste, Höhe 40 cm | **K16 R111 100** | **K16 R111 150** | **K16 R111 200**

### Aufsatzregal für Stiefel Fachhöhe 26 cm, Tiefe 27 cm, mit Wandhalterung

1 Rost, Höhe 28 cm | **K16 R210 100** | **K16 R210 150** | **K16 R210 200**  
 2 Roste, Höhe 56 cm | **K16 R211 100** | **K16 R211 150** | **K16 R211 200**

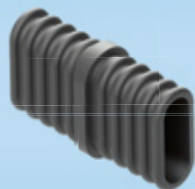

### Verbinder für Stahlregal

4 Stück/Set **K16 R100 V**



Bitte bei der Bestellung die RAL-Farbe angeben!



# STAHLGARDEROBE »ROBUST«

## Sicherheitshakenleiste

Die »Robust« Sicherheitshakenleiste hat eine fest verschweißte Stahlkonstruktion mit einer pulverbeschichteten Oberfläche. Die Frontblende ist ein 40 x 20 mm Ovalrohr, die nach hinten zeigenden Dreifachhaken sind aus 8 mm Rundstahl. Mit den Verbindungsstücken lassen sich mehrere Hakenleisten sauber miteinander verbinden. Die Retoure sorgen für einen harmonischen Wandabschluss.



Bitte bei der Bestellung die RAL-Farbe angeben!

Breite 100 cm  
6 Dreifachhaken

Breite 150 cm  
9 Dreifachhaken

Breite 200 cm  
12 Dreifachhaken

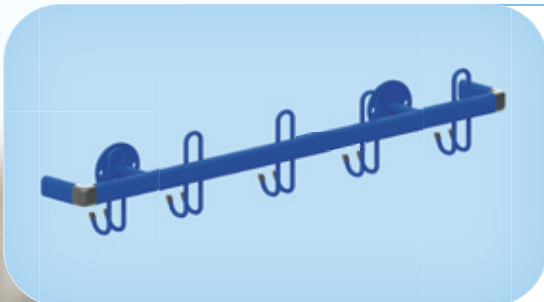

## Sicherheitshakenleiste

K16 SHL1 1006

K16 SHL1 1509

K16 SHL1 20012

**Bitte beachten:** Je Retoure erhöht sich das Längenmaß der Hakenleiste um 2,5 cm. Wichtig ist für die Bestellung, ob die Retoure links, rechts oder beidseitig montiert werden soll.



### Retoure für Hakenleiste

rechts | K16 SHL1 RRE

links | K16 SHL1 RLI



### Verbinder für Hakenleiste

K16 SHL1 V



### Hinweis

Standardmäßig wird Montagematerial für massive Wände mitgeliefert. Montagematerial für Gipskartonwände oder Gasbeton-/Hohlsteinwände wird gesondert berechnet. Bitte bei der Bestellung die vorhandene Wand angeben.



# TASCHEN- & SCHULRANZENREGAL

## DAS HÄLT WAS AUS

Unsere Taschenregale sind sehr stabil, fest verleimt und werden montiert geliefert. Gefertigt werden sie aus einer 19 mm Spanplatte mit Holzdekoroberfläche. Das Fachinnenmaß ist 30,6 cm breit, 48 cm hoch und 43 cm tief.



Bitte bei der Bestellung das Holzdekor angeben!



**Taschenregal**  
4 Fächer,  
2 neben- und 2 übereinander

B / H / T: 67 x 110 x 45 cm

**K18 TR04 6711**



**Taschenregal**  
6 Fächer,  
3 neben- und 2 übereinander

B / H / T: 99,5 x 110 x 45 cm

**K18 TR06 9911**



**Taschenregal**  
6 Fächer,  
2 neben- und 3 übereinander

B / H / T: 67 x 160 x 45 cm

**K18 TR06 6716**



**Taschenregal**  
8 Fächer,  
4 neben- und 2 übereinander

B / H / T: 132 x 110 x 45 cm

**K18 TR08 13211**



**Taschenregal**  
9 Fächer,  
3 neben- und 3 übereinander

B / H / T: 99,5 x 160 x 45 cm

**K18 TR09 9916**

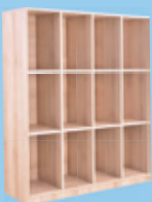

**Taschenregal**  
12 Fächer,  
4 neben- und 3 übereinander

B / H / T: 132 x 160 x 45 cm

**K18 TR12 13216**



# GARDEROBEN-FARBPALETTE

## DEKORE UND FARBEN

Außer unsere Garderobe „Klassiker“, die nur im Dekor „Weidbuche“ erhältlich ist, sind die Garderoben in 4 Holzdekoren und 2 Unidekoren, ohne Aufpreis, lieferbar.



### Holzdekor ohne Aufpreis



Weidbuche  
H 1910



Akazie hell  
H 1277



Mandal Ahorn  
H 3840

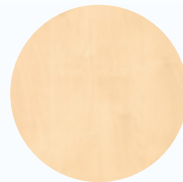

Mainau Birke  
H 1733

### Unidekor ohne Aufpreis

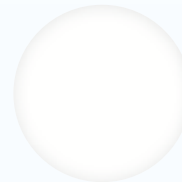

Kristallweiß  
W 990



Hellgrau  
U 708

### Unidekore mit Aufpreis

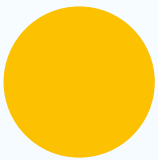

Brilliantgelb  
U 114



Orange  
U 332

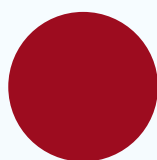

Signalrot  
U323

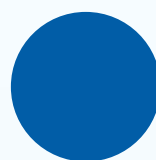

Delftblau  
U 525



Türkisgrün  
U 633



Limonengrün  
U 630



Kiwigrün  
U 626

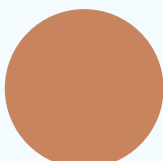

Nude Karamell  
U 830

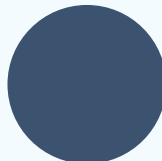

Alpenseeblau  
U 504



Niagaragrün  
U 646

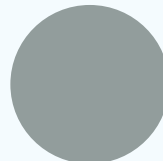

Fjordgrün  
U 636



Olivgrün  
U 640



Cremabeige  
U 222



Kaschmirgrau  
U 702

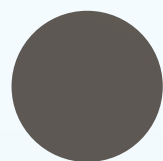

Lavagrau  
U 741

#### Zur Info:

Mit unserer großen Auswahl an Unidekoren lassen sich verschiedene Farbkonzepte umsetzen, die Individualität in jeden Gruppenraum bringen.

#### Dekore schwer entflammbar

für erhöhte Anforderungen an den Brandschutz

Die grundsätzlichen Brandschutz-Anforderungen an das Mobiliar in Garderoben von Krippen, Kindergärten und Horten hängen von der Spezifikation durch den Brandschutzbeauftragten ab.

Bitte vor der Bestellung klären, ob Möbel in schwer entflammbarer Ausführung erforderlich sind.

(verfügbare Dekore und Preise bitte gesondert abfragen!)

## RAL-Farben ohne Aufpreis

Andere RAL-Farben als abgebildet sind mit einem Aufpreis von 10 % lieferbar.



Signalweiß  
RAL 9003



Grünbeige  
RAL 1000

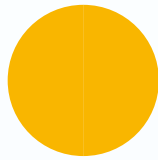

Verkehrsgelb  
RAL 1023

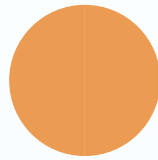

Pastellgelb  
RAL 1034

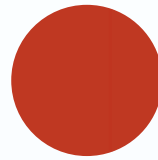

Blutorange  
RAL 2002

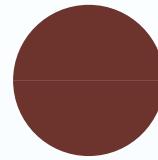

Oxidrot  
RAL 3009

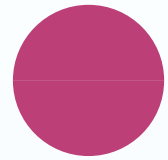

Telemagenta  
RAL 4010

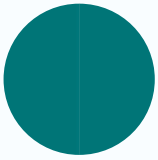

Türkisblau  
RAL 5018

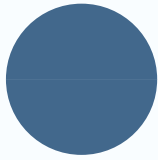

Fernblau  
RAL 5023

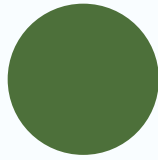

Grasgrün  
RAL 6010

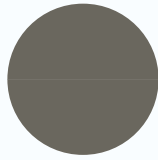

Quarzgrau  
RAL 7039



Seidengrau  
RAL 7044



Telegrau 4  
RAL 7047

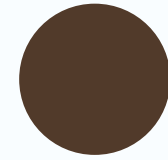

Terrabraun  
RAL 8028

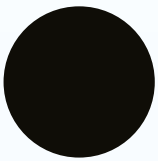

Tiefschwarz  
RAL 9005



Weißaluminium  
RAL 9006

### Zur Info:

Unsere Metall-Garderoben bestehen aus einem Stahlgestell mit festverschweißten Metallteilen, welche ein Höchstmaß an Stabilität garantieren. Die verschiedenen RAL-Farben lassen auch in diesem Bereich Spielraum für eigene Farbwünsche.

## Holzfarben



Natur  
F 00



Braun  
F 01



Weiß  
F 11



Hellelfenbein  
F 12



Hellgrau  
F 13

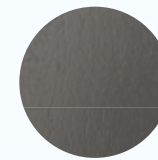

Dunkelgrau  
F 14

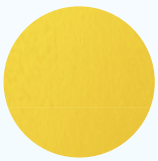

Gelb  
F 21

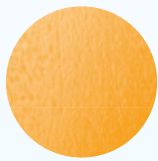

Melonengelb  
F 22

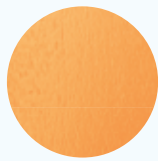

Pastellgelb  
F 23

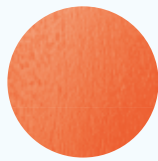

Orange  
F 24

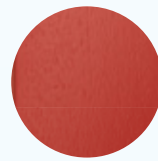

Feuerrot  
F 31



Rubinrot  
F 32

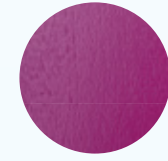

Pink  
F 33



Limone  
F 41



Khaki  
F 42



Grün  
F 43

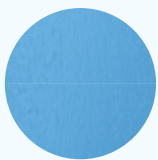

Hellblau  
F 51



Blau  
F 52

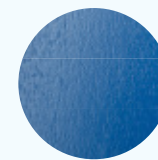

Dunkelblau  
F 53

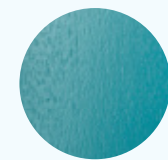

Türkis  
F 54

### Zur Info:

Bei unseren Produkten, in denen Buchemassivholz oder Buchensperrholz zum Einsatz kommen, haben Sie die Möglichkeit, diese Bereiche farblich abzusetzen. Diese Artikel sind entsprechend gekennzeichnet. Bitte wählen Sie aus unserer umfangreichen Farbpalette Ihre Wunschfarbe aus.

# GARDEROBEN-FARBPALETTE

## DEKORE UND FARBEN

### Muschelgriffe vernickelt matt



### Bügelgriff farbig vernickelt matt

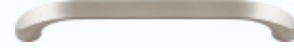

### Kunststoffgriffe rund und in vielen Farben lieferbar



Anthrazitgrau  
92



Felsgrau  
95



Lichtgrau  
97



Reinweiß  
99



Signalweiß  
98



Umbrä  
84



Sand  
86



Apfelgrün  
74



Maigrün  
72



Aquablau  
55



Stahlblau  
50



Koralle  
36



Rubinrot  
33



Orange  
24



Senfgelb  
18

### Acrylglasfarben

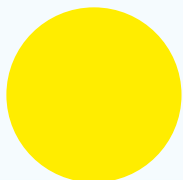

AC01  
Gelb



AC02  
Orange

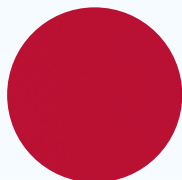

AC03  
Rot



AC04  
Grün

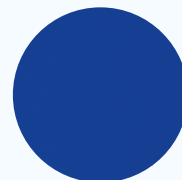

AC05  
Blau



AC00  
Transparent

### Linoleumfarben



Bananengelb  
L 001



Aprikosenorange  
L 016



Erdbeerrot  
L 118



Limonengrün  
L 132



Ozeanblau  
L 123



Horizontblau  
L 004



Steingrau  
L 059

#### Zur Info:

Für Garderobenbereiche mit hohem Schmutz- und Feuchtigkeitsanteil bieten wir Ihnen optional Oberflächen mit Linoleum an. Der Linoleumbelag verhindert Kratzer und Feuchtigkeitsschäden. Sprechen Sie uns an! Wir erstellen Ihnen ein Angebot nach Ihren Wünschen und Bedürfnissen.

# GARDEROBEN-FARBPALETTE

## »DEKORE UND FARBEN«



### E-Boxen



Transparent (20)



Gelb (02)



Rot (09)



Hellblau (22)



Limonengrün (36)



Orange (53)

### InBoxen



Transparent (T)



Gelb (Y)



Grün (G)



Rot (R)



Blau (B)

### Hakenfarben



Weiß 01



Grau 20



Gelb 12



Orange 54



Rot 33



Blau 52



Hellgrün 53



Grün 06



Braun 09

# ERZIEHER\*INNENSTÜHLE

## KLEINE HELFER BEIM ANZIEHEN DER KINDER

Für Erzieherinnen und Erzieher ist es bei ihrer Arbeit wichtig, mit Kindern im wahrsten Sinne des Wortes „auf Augenhöhe“ zu kommunizieren. Sei es beim Anziehen von Kleidungsstücken, beim Mittagessen oder im Stuhlkreis. Unsere speziellen Erzieherinnenstühle und Erzieherstühle sind beweglich und in der Höhe verstellbar. Damit können langfristig Rücken-, Hüft- und Knieschäden vorgebeugt werden.



Bei der Bestellung bitte die Kunstlederfarbe angeben!



### Genito-Star

mit oder ohne Rückenlehne, rollt dank lastabhängiger Rollen super leicht, stabiles Fußkreuz in Schwarz, stufenlose Sitzhöhenverstellung, belastbar bis 80 kg, Sitz mit Kaltschaumeinlage und Kunstlederbezug, zwei verschiedene Sitzhöhenbereiche wählbar, Sitzfläche  $\varnothing = 31$  cm, Lehnenhöhe 22 cm

#### Sitzhöhe verstellbar von 30–38 cm

ohne Rückenlehne (Hocker)  
mit Rückenlehne

**GS 11 RK**  
**GS 21 RK**

#### Sitzhöhe verstellbar von 38–48 cm

ohne Rückenlehne (Hocker)  
mit Rückenlehne

**GS 12 RK**  
**GS 22 RK**

#### Kunstlederfarben »Genito«



051

gelb



080

orange



053

rot



037

blau



048

grün



019

grau



024

schwarz



### Carina

mit oder ohne Rückenlehne, leichtlaufende Rollen, stabiles Fußkreuz in Schwarz, Gasfeder variabel einstellbar, belastbar bis 80 kg, weicher Sitz aus Kaltschaum mit Kunstlederbezug, Rückenlehne aus schlagfestem Kunststoff in Schwarz, Sitzfläche  $\varnothing = 36$  cm, Lehnenhöhe 24 cm

#### Sitzhöhe verstellbar von 39–51 cm

ohne Rückenlehne (Hocker)  
mit Rückenlehne

**GL CA**  
**GL CA RL**

#### Kunstlederfarben »Carina«



schwarz



blau



rot



beige



limette



orange



gelb



**marlower  
möbel** gmbh

Verwirklichen Sie Ihre speziellen Wünsche und individuellen Vorstellungen!

Gerne produzieren wir Ihre Garderoben auch individuell und passgenau.

Kleine Räume, Nischen und Ecken – wir finden die perfekte Lösung für Ihre Garderobe.

Mit einer großen Farb- und Dekorauswahl sowie zweckmäßigem und verspieltem Design schaffen wir Umkleibereiche und Eingangsbereiche nach Ihren Wünschen und Ideen.



**Wir wünschen Ihnen  
viel Freude mit unseren Produkten!**

#### Impressum

Herausgeber: Marlower Möbel GmbH, Zum Recknitztal 3, 18337 Marlow

Konzept, Layout und Design: Marlower Möbel GmbH, HAHN Media & Druck GmbH, Rostock-Elmenhorst

Bildrechte: Urheber der im Katalog dargestellten Möbel ist die Firma Marlower Möbel GmbH. Für Fotos, von denen die Fa. Marlower Möbel GmbH nicht der Urheber ist, wurden Bildnutzungsrechte erworben.

Adobe Stock: © Halfpoint, © Konstantin Yuganow, © Pixel-Shot, © Андрей Журавлев © Miljan Živković, © Csaba Peterdi, © davit85, © famveldman (2), © Robert Kneschke (2), © Brebca (2), © Africa Studio, © FAB.1, © Konstantin Yuganov, © H\_Ko, © Oksana Kuzmina (3), © Irina Schmidt, © iuricazac, © Christoph Hähnel, © Agence DER., © contrastwerkstatt, © DoraZett, © WavebreakmediaMicro, © tinadefortunata, © Africa Studio (2), © Racle Fotodesign (2), © REDPIXEL, © Edler von Rabenstein, © nenetus, © JenkoAtaman, © tykcartoon, © dusanpetkovic1. © Руслан Галиуллин, © gpointstudio, © NotjungCG, © Andrey Popov, © Krakenimages.com, © nadezhda1906 – Fotolia: © jopix.de, shutterstock: © Billion Photos, © MaszaS, © Evgeny Atamanenko, © HAHN Media + Druck GmbH

Wer Möbel aus diesem Katalog verkauft und nicht beim Urheber bestellt, täuscht bewusst den Endverbraucher und handelt ungesetzlich. Technische Änderungen und Druckfehler behalten wir uns vor. Es gelten ausschließlich unsere Allgemeinen Geschäftsbedingungen, welche Sie unter [www.marlower-moebel.de](http://www.marlower-moebel.de) nachlesen können.



[marlower-moebel.de](http://marlower-moebel.de)